



Courier 5000

Instruction Manual

Manuale di istruzioni

Bedienungsanleitung

Manual de Instrucciones

Mode d'emploi



REVISION HISTORY

Date	Version	Description
March 2, 2023	A	Initial release
July 6, 2023	B	Updated the company address in back cover and FCC page
May 9, 2024	C	Add i-C52M15R to spec table
November 12, 2024	D	Added 15kg calibration spec Removed UKCA compliance contents
November 12, 2024	D	Revised the calibration steps in 4.2.3 and 4.2.4.

TABLE OF CONTENTS

1. INTRODUCTION2

1.1. Safety Precautions2

1.2. Intended Use2

1.3. Overview of Controls3

1.4. Control Functions3

2. INSTALLATION5

2.1 Packing List5

2.2 Unpacking the Scale5

2.3 Setup5

2.3.1 Power Supply Connection5

2.3.2 PC Connection6

2.3.3 Base Mounting6

2.3.4 Direct Wall Mounting7

2.4 Leveling the Equipment7

3. OPERATION8

3.1 Turning On/Off the Scale8

3.2 Setting the Display to Zero8

3.3 Changing the Units of Measure8

3.4 Printing Data8

3.5 Application Modes8

3.5.1 Weighing8

3.5.2 Totalization9

3.5.3 Dynamic Weighing / Display Hold10

3.5.4 Weight Alert12

4. MENU SETTINGS13

4.1 Menu Navigation13

4.1.1 User Menu13

4.1.2 Button Navigation13

4.2 Calibration Menu14

4.2.1 Initial Calibration14

4.2.2 Zero Calibration14

4.2.3 Span Calibration14

4.2.4 Linearity Calibration15

4.2.5 GEO Code Adjustment15

4.2.6 End Cal15

4.3 Setup Menu16

4.4 Readout Menu16

4.5 Unit Menu18

4.6 USB Menu18

4.7 Print Menu19

4.7.1 Selecting the Print Content21

4.8 Lock Button Configuration22

5. COMMUNICATION23

5.1 Scale to Device Port Connections23

5.1.1 USB (Type C) Port23

5.2 UPS WorldShip to the PC Connection23

5.3 Interface Protocols24

5.3.1 UPS Protocol24

6. MAINTENANCE25

6.1 Cleaning25

6.2 Troubleshooting25

6.3 Service Information25

7. ACCESSORY26

8. TECHNICAL DATA27

8.1 Specifications27

8.2 Drawings and Dimensions28

8.3 Table of GEO Code Values29

9. COMPLIANCE30

10. APPENDICES32

10.1 MT Standard Continuous Output32

10.2 OHAUS Commands34

10.3 OH-Continuous Print35

1. INTRODUCTION

This manual contains installation, operation, and maintenance instructions for Courier 5000. This instruction manual helps you to install and use this scale easily. Therefore, you must read it carefully before installation and operation.

1.1. Safety Precautions

Definition of Signal Warnings and Symbols

Safety notes are marked with signal words and warning symbols. These show safety issues and warnings. Ignoring the safety notes may lead to personal injury, damage to the instrument, malfunctions and false results.

Signal Words

WARNING	For a hazardous situation with medium risk, possibly resulting in severe injuries or death if not avoided.
CAUTION	For a hazardous situation with low risk, resulting in damage to the device or the property or in loss of data, or minor or medium injuries if not avoided.
ATTENTION	For important information about the product. May lead to equipment damage if not avoided.
NOTE	For useful information about the product.

Warning Symbols



General hazard



Explosion hazard



Electrical shock hazard

Safety Precautions



CAUTION: Read all safety warnings before installing, making connections, or servicing this equipment. Failure to comply with these warnings could result in personal injury and/or property damage. Retain all instructions for future reference.

- Before connecting power, verify that the equipment's input voltage range and plug type are compatible with the local AC mains power supply.
- Do not position the equipment such that it is difficult to reach the power connection.
- Make sure that the power cord does not pose a potential obstacle or tripping hazard.
- Operate the equipment only under ambient conditions specified in these instructions.
- The equipment is for indoor use only.
- Do not operate the equipment in wet, hazardous, or unstable environments.
- Do not allow liquids to enter the equipment.
- Do not load the equipment above its rated capacity.
- Do not drop loads on the platform.
- Do not place the equipment upside down on the platform.
- Use only approved accessories and peripherals.
- Disconnect the equipment from the power supply when cleaning.
- Service should only be performed by authorized personnel.



WARNING: Never work in an environment subject to explosion hazards! The housing of the instrument is not gas tight. (Explosion hazard due to spark formation, corrosion caused by the ingress of gases).



WARNING: Electrical shock hazards exist within the housing. The housing should only be opened by authorized and qualified personnel. Remove all power connections to the unit before opening.

1.2. Intended Use

This instrument is intended for use in pharmacies, schools, businesses and light industry. It must only be used for measuring the parameters described in these operating instructions. Any other type of use and operation beyond the limits of technical specifications, without written consent from OHAUS, is considered as not intended. This instrument complies with current industry standards and the recognized safety regulations; however, it can constitute a hazard in use. If the instrument is not used according to these operating instructions, the intended protection provided by the instrument may be impaired.

1.3. Overview of Controls

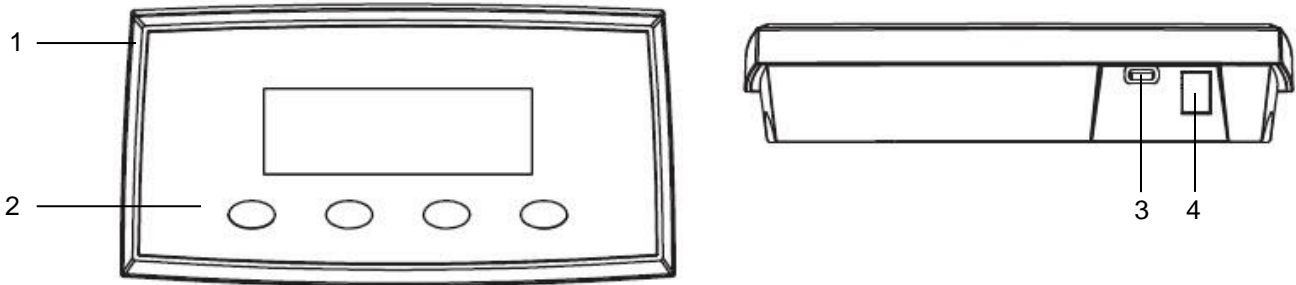

Figure 1-1 Courier 5000

Item	Description	Item	Description
1	Front housing	3	USB Type-C connector
2	Control panel	4	Load cell cable connector

1.4. Control Functions

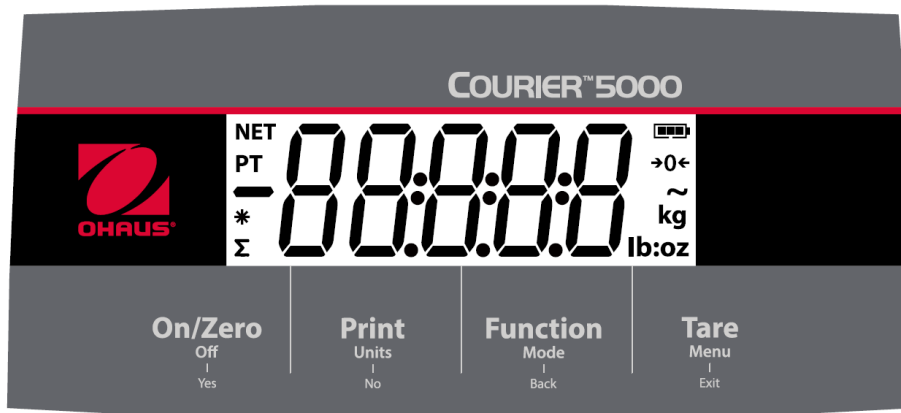

Figure 1-2 Courier 5000 Control Panel

Button	On/Zero Off Yes	Print Units No	Function Mode Back	Tare Menu Exit
Primary Function (Short Press)	On/Zero If the scale is off, short press to turn on the scale. If the scale is on, short press to set the display value to zero.	Print If enabled, the current display value can be transmitted to the interface port.	Function This key initiates the specific function in different application modes.	Tare Performs a tare operation.
Secondary Function (Long Press)	Off If the scale is on, long press to turn off the scale.	Units Changes the weighing unit.	Mode Changes the application mode.	Menu Enters the user menu.
Menu Function (Short Press)	Yes Selects the current setting on the display or goes into a sub-menu.	No Moves to the next menu or menu item. Rejects the current setting on the display and moves to the next available one.	Back Moves back to the previous menu item.	Exit Exits the user menu. Aborts a calibration in progress.

NOTE:

- Short Press: Press the key less than 1 second.
- Long Press: Press and hold the key for more than 3 seconds.

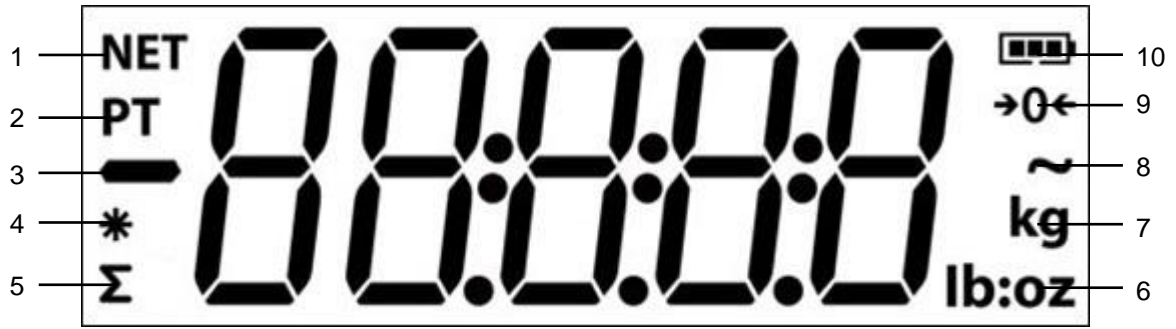









Figure 1-3 Display

Item	Description	Item	Description
1	Net weight symbol	6	Pound, Ounce, Pound: Ounce symbols
2	Preset Tare symbol	7	Kilogram, gram symbols
3	Negative symbol	8	Dynamic Weighing / Display Hold mode symbol
4	Stable weight symbol	9	Center of Zero symbol
5	Accumulation symbol	10	Battery symbol

2. INSTALLATION

2.1 Packing List

Item	Description	Picture	Quantity
1	Base		1
2	Terminal		1
3	Coiled cable		1
4	Brackets		2
5	Screws		8
6	AC adapter		1
7	USB cable		1

2.2 Unpacking the Scale

Steps

1. Take out the documents, USB cable, terminal, AC adapter, load cell cable and brackets, then put them to the side.
2. Remove the foam blocks.
3. Take the Courier 5000 scale base out of the box and put it on a stable surface.
4. Connect the terminal to the scale base with the load cell cable.

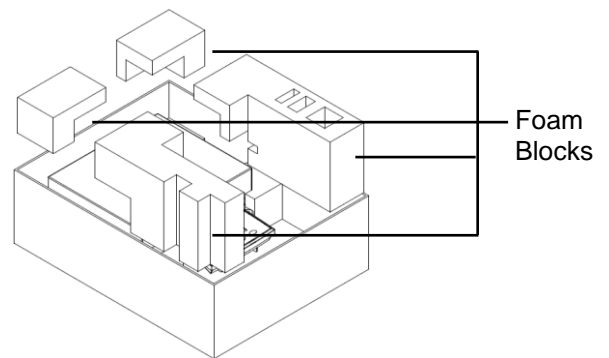

2.3 Setup

2.3.1 Power Supply Connection

The Type-C cable and the AC adapter can supply power to the scale.

USB Power

1. Use the Type-A end of the USB cable to connect to the PC.
2. Use the other side of the USB cable to connect to the terminal's USB port.



AC Adapter Power

1. Use the Type-A end of the USB cable to connect to the AC adapter.
2. Use the other side of the USB cable to connect to the terminal.
3. Plug the AC Adapter into the electrical outlet.



Dry Battery Power

3 AA size dry batteries (not included) can supply power to the scale.

1. Loosen the 2 screws on the terminal mounting bracket to remove the terminal.
2. Open the battery compartment door at the bottom of the terminal.
3. Install the batteries in the battery compartment.
4. Close the battery compartment door.
5. Reinstall the terminal on bracket.



The battery symbol indicates the battery status:

	Battery 0%-10% remaining		Battery 41%-70% remaining
	Battery 11%-40% remaining		Battery 71%-100% remaining

2.3.2 PC Connection

USB to PC

If you connect a USB cable to the PC, it allows USB communication with the PC.

NOTE: The USB cable to a PC connection can supply power to the scale as well.

1. Use the Type-A end of the USB cable to connect to the PC.
2. Use the other side of the USB cable to connect the terminal through the mounting hole in the bracket.

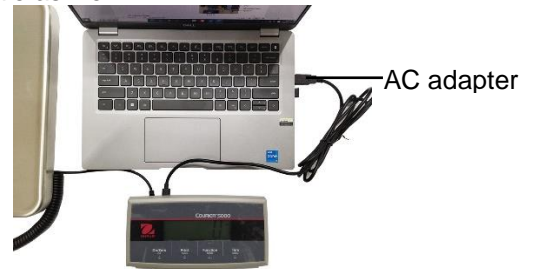

2.3.3 Base Mounting

Front mounting:

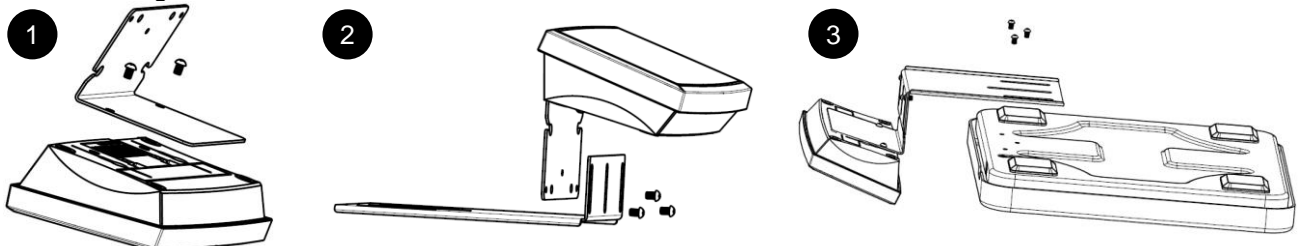

Rear mounting:

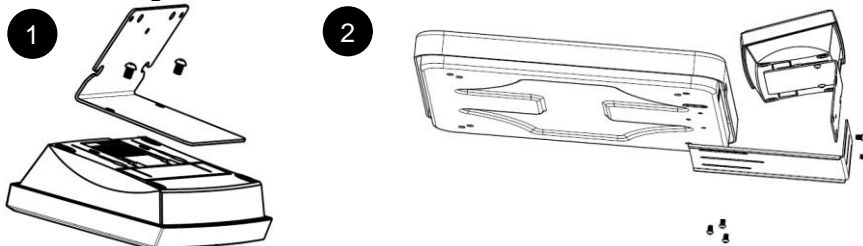

2.3.4 Direct Wall Mounting

The terminal may be mounted directly to a wall or table using two screws (not included). Select appropriate size screws that fit into the holes at the bottom of the terminal housing. See **Figure A**. When mounting to a wall without a solid backing, use appropriate anchoring hardware.

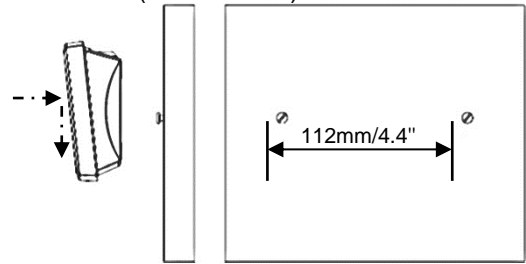

Figure A. Direct Wall Mount Arrangement

2.4 Leveling the Equipment

Place the scale on a firm and stable flat surface and avoid excessive airflow, vibration, heat sources, or rapid temperature changes. Afterwards, rotate the scale feet for leveling (only for L and X models).

3. OPERATION

3.1 Turning On/Off the Scale

To turn on the scale, press the **On** button. The scale performs a display test, and momentarily displays the software version, the GEO value and then enters the last active weighing mode.

To turn the scale off, long press the **Off** button until **OFF** is displayed.

3.2 Setting the Display to Zero

The value of the display can be set to zero under the following conditions:

1. Automatically at Power On (Initial zero).
2. Manually press the **ON/ZERO Off** button.
3. Semi-automatically send the **Zero** command (Z or alternate zero command) by USB connection to a PC.

Before pressing the **ON/ZERO Off** button, please make sure that the scale is stable.

3.3 Changing the Units of Measure

To change the weighing unit, long press the **Print Units** button until the desired weighing unit appears on the display.

NOTE: If the desired weighing unit is not shown, check if the unit is activated in the Unit menu (See section 4.5 Unit Menu).

3.4 Printing Data

Before you print out the displayed data with a printer or sending the data to a computer, please set the communication parameters in the **Print Menu** (Refer to 4.7 Print Menu).

Press the **PRINT Units** button for sending the displayed data to the communication port.

3.5 Application Modes

Activating / Deactivating the Application Mode

1. Long press the **Menu** button until **ME.M.U** appears on the display.
2. Release the **Menu** button, and **C.R.L** appears on the display.
NOTE: **C.R.L** does not appear if CAL LOCK is on.
3. Short press the **No** button several times until **ME.d.E** appears on the display.
4. Press the **Yes** button to enter the required application mode.
5. Short press the **No** button several times until the desired selection appears on the display.
6. Press the **Yes** button, and **ON** appears on the display. If you want to activate the application mode, short press the **Yes** button. If you want to deactivate the application mode, short press the **No** button until **OFF** appears on the display, then short press **Yes** button.
7. Press **ME.M.U** button once to exit.

3.5.1 Weighing

This mode is the default factory setting, and it is used to determine the weight of the loads in the selected unit of measure.

Entering the Mode and Starting to Weigh

1. Long press the button **Function Mode** until **WE IG** appears on the display.
2. Put the container on the scale. Once the value is stable, “*” will appear on the display.
3. Press the button **Tare** to tare. If the scale performs well, the value on the display is 0.
4. Put the load on the container and read the weight value of the load from the display. Once the value is stable, “*” will appear on the display.

NOTE: You can check the value of the tare weight by long pressing the **Tare** button.

The Weighing configurations are defined below (Defaults in Bold).

Item	Available Settings	Comments
Weighing (WE IG)	On , off	To enable or disable Weighing

NOTE: The Weighing mode cannot be disabled if the scale is in the Weighing mode currently.

3.5.2 Totalization

This application is used to accumulate multiple weights manually or automatically. Statistical data (the number of samples, the total weight, the average weight, the minimum weight, the maximum weight and the difference in weight) is stored in memory for review and printing.

Application Settings

There are three totalization options:

- Off (**OFF**): Disable the totalization function.
- Manual (**MAN**): Enable the totalization function manually with **Function** button.
- Automatic (**AUTO**): The scale performs the totalization function automatically.
- NOTE:** Manual is the default setting.

Selecting the Totalization Options:

1. Long press the **Menu** button until the **ME.U** appears on the display.
2. Release the **Menu** button, the **CL** appears on the display.
3. Short press the **No** button several times until **NO.d.E** appears on the display, then press the **Yes** button. If you do it successfully, you can see the **RESET** on the display.
4. Short press the **No** button several times until **ENTER** appears on the display, then press **Yes** button to enter the sub menu.
5. Short press the **No** button several times to select the desired totalization option. If the desired option appears on the display, you can press **Yes** button to confirm.
6. Press the **Exit** button to exit.

Starting the Totalization Process

1. Long press the **Mode** button until **ENTER** appears on the display.
2. Release the **Mode** button, and the **CL.ACC** appears on the display.
3. Refer to the explanations below to determine whether to press **Yes** or **No** button.
 - To delete the stored totalization result of the last time for a new round of the totalization process, you can press the **Yes** button. The display shows **0.000**.
 - To reuse the stored totalization result of the last time, you can press the **No** button to continue the totalization of the last time. The display shows **0.000**.

If there is a container on the scale, the display shows **CL.PAN** until the container is removed or you can press the **Tare** button to tare.

4. Put the object on the platform and wait for the “ Σ ” flashes on the display.
NOTE: Please make sure that the object weight is greater than 5d.
5. Remove the object from the platform.
6. Put the next object on the platform and wait for the “ Σ ” flashes on the display.
7. Steps 5 and 6, if you have more than two objects that need to be weighed.
8. Remove all the objects from the platform.
9. Press **Function** button to check the result.

NOTE:

- The gross and net weight cannot be added to the same total. If the first weight is recorded in gross, the next one should be recorded in the same way. It is the same for the net weight.
- The result includes the number of samples, the total weight, the average weight, the minimum weight, the maximum weight, and the difference in weight (the maximum weight minus the minimum weight). The values are displayed for 1 second each.

Totalization Rules

You will fail to do the totalization operation under the following conditions.

1. The current weight value is unstable.
2. The net weight of the load is smaller than 5d.
3. The overall totalized weight is larger than 999999. (The unit depends on your setting.)
4. The total number of totalizations exceeds 9999 times.

Printing Totalization Results and Format

1. Refer to the steps below, you can enable the Table on (**TABLE**) option in the menu.
 - a) Long press the **Menu** button until you see **TABLE**.
 - b) Release the **Menu** button and **CAL** appears on the display if CAL lock is off.
 - c) Short press the **No** button several times until **TABLE** appears on the display.
 - d) Press the **Yes** button to enter the sub menu.
 - e) Short press the **No** button several times until **TABLE** appears on the display, then press the **Yes** button to enter the table setting options.
 - f) Short press the **No** button until **On** appears on the screen.
 - g) Press the **Yes** button to confirm.
 - h) Press the **Exit** button to exit.
2. When the Table option is enabled.
 - In automatic totalization mode, the scale will automatically totalize the current weight when it performs totalization successfully.
 - In manual totalization mode, you can press the **Function** button to totalize the current weight and print it accordingly.
3. The output for current weight will appear as the example below.

Example:

1.	1000 g N
2.	2000 g N
3.	3000 g N
4.	1999 g N
5.	1000 g N

4. When the totalization is finished, you can print the totalization result by below steps.
 1. Remove the load from the scale.
 2. Press the **Function** button, and the totalization result appears on the display.
 3. Press the **Print** button to print the result.

Refer to the example below, you will see the output of the totalization result.

Example:

n:	5
Total:	100.000 g
Avg:	200.000 g
Min:	10.500 g
Max:	88.200 g
Diff:	78.300 g

NOTE: The scale supports 32 characters, the first line is "-". The colon is left aligned, and the Weights/Numbers are right aligned.

3.5.3 Dynamic Weighing / Display Hold

This application is used to weigh an unstable load, such as a moving animal. Three different start/reset operation types can be selected:

- Off (**OFF**) = Disable the mode.
- Manual (**MAN**) = Averaging and resetting are initiated manually by pressing the **FUNCTION** key.
- Semi-Automatic (**SEMI**) = Averaging is automatically initiated when the load weight is bigger than the start weight; resetting is initiated by pressing the **FUNCTION** key.
- Automatic (**AUTO**) = Averaging is automatically initiated when the load weight is bigger than the start weight; resetting is automatically initiated when the weight on the display is less than 5d.

Display Hold

The C52 is set to Display Hold as a default. The instrument will hold the displayed weight value on the display if that weight is greater than 5 divisions.

NOTE: The minimum start weight is 5 divisions. If the scale does not operate properly, please check if the load is greater than 5 divisions.

Starting the Dynamic Weighing/Display Hold Mode:

1. Long press the button **Function Mode** until **ДУНА** appears on the display.
2. Release the button **Function Mode**, and **READY** appears on the display.
3. Put the load on the platform.
 - If the operation type is manual, you must press the **Function** button to start the averaging process.
 - If the operation type is semi-automatic/automatic, the scale performs the averaging process automatically when the load weight is bigger than the start weight.

NOTE:

- You can set the value of the start weight via this path: **МЕНЮ > П.О.Д.Е > ДУНА > СТАРТ**. And the correct range of the start weight value is 5d - capacity value.
 - During the averaging period, the countdown timer decreases in one second increments. If the set average time is 0s, the countdown timer is not displayed.
 - The values on the display are averaged and held on the display when the countdown is completed.
4. Read the values on the display if the tilde (dynamic) symbol blinks on the display.
 5. Reset the countdown timer:
 - If the operation type is manual/semi-automatic, press the **Function** button to reset the countdown timer when the countdown is running. The display shows **READY** and start to re-count.
 - If the operation type is automatic, remove the load from the scale. And the average weight will still be displayed until the duration time is over. Then the display shows **READY**, and start to re-count.

NOTE:

- The **READY** display must be at zero gross or net value to reset the countdown timer.

Application Settings

The Dynamic Weighing Configurations are defined below (Defaults in Bold).

Item	Available Settings	Comments
Dynamic Mode (ДУНА)	Off (OFF) / on (ON)	Count down: There is a countdown time.
Dynamic Operation Type (TYPE)	Manual (МАН)/ Semi-auto (SEMI) / Auto (AUTO)	Manual: The averaging process is started and reset manually. Semi-auto: The averaging process is started automatically and reset manually. Resetting is initiated by pressing the FUNCTION key. Auto: The averaging process is started and reset automatically.
Start Weight (СТАРТ)	5d - Capacity Weight	Dynamic weighing will start when the load is bigger than the start weight (for Semi-auto and Auto mode).
Duration Time (ДУРАТ)	1 - 10 s	Duration time of weighing result after the load is removed (only for AUTO type).
Average Time (АВЕРТ)	0 - 30 s	Time in Seconds. If the average time is 0, the first stable weight (more than or equal to 5d) will be the result.

NOTE: The Dynamic mode cannot be disabled if the scale is in the Dynamic mode currently.

3.5.4 Weight Alert

This application is used to judge if the weight of the item is within the target limit. There are 2 limit values for setting, the limit 1 is normally on as default.

Setting the Limit Values

1. Long press the **Mode** button until **ALERT** appears on the display.
2. Release the **Mode** button, the **CLALE** appears on the display.
3. Press **Yes** button to remove the stored alert limit value, and **L 1.1** appears on the display.
4. Press **Yes** button, **000000** flashes on the display with the current unit.
5. Set the limit value 1:
 - a) Use the buttons **NO** and **Back** to set a number for the first digit.
 - b) Short press the **Yes** button to confirm the number and move to the next digit.
 - c) Repeat the steps a) and b) to set numbers for all the digits.
 - d) Press **Yes** button to confirm the value. If the value is not in the correct range, the **NO** appears on the display, then the display shows **L 1.1**. You must repeat the steps 4 and 5 to set the value. If the value is in the correct range, the **L 1.2** appears on the display.

NOTE: If the **L 1.2** is set to off, the **L 1.2** will not appear on the display and the scale goes into the weighing status directly.

6. Redo steps 4 and 5 to set the limit value 2.

If the limit value 2 is not in the correct range, **NO** appears on the display, then the display shows **L 1.1**. Please redo step 5.

If the limit value 2 is in the correct range, the scale goes into the weighing status.

NOTE:

1. You can check the limit values by short pressing the **Function** key.
2. You can set either or both limit values. When limit value 2 is on and limit value 1 is not equal to limit value 2. If the object weight value is between the two limit values, the segment text and the backlight blink together. If the object weight value is larger than the maximum limit value, the segment text blinks.

If the weight value of the load is larger than both the limit values, the segment text blinks.

3. The maximum limit value is not larger than the capacity value (Refer to **Table 8-1** for the capacity value of all models).

4. MENU SETTINGS

The User Menu allows the users to customize the scale settings.

4.1 Menu Navigation

4.1.1 User Menu

C.A.L	S.E.t	r.E.A.d	r7.D.d.E	U.N. i.t	U.S.b	P.r.N.t	L.O.C.t	E.N.d
ZEr0	rESEt	rESEt	rESEt	rESEt	rESEt	rESEt	rESEt	
SPAN	PWDr.U	StAb	LWE IG	UN it g	bAUD	ASS IG	ALL	
L IN	ENd	ZEr0	t0tAL	UN it kg	PAR it	StAbL	OFF	
GEO		F ILt	tABLE	UN it oz	StOP	CONtE	ZEr0	
ENd		A2t	dYNA	UN itlb	SHARtE	LAY0t	Pr INt	
		L IGht	tYPE	UN itlb:oz	ALt.P	ENd	UN it	
		A-OFF	StAr-t	ENd	ALt.t		r7DdE	
		PWDr77	durAt		ALt.2		r7MENU	
		Loct	AUER-A		ENd		tArE	
		ENd	ALtAr-t				ENd	
			L IN72					
			ENd					

4.1.2 Button Navigation

For menu items which need to set numbers such as the Weight Alert, the current number is displayed with all digits flashing. To revise:

1. Press the **No** button to begin editing.

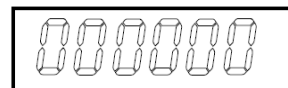

2. The first digit is displayed flashing.



3. Press the **No** button to increase the digit or press the **Yes** button to accept the digit and move to the next one.

NOTE: press the **Back** button can decrease the digit.



4. Repeat this process for all digits.



5. Press the **Yes** button when the last digit has been set.



6. The new setting is displayed with all digits flashing. Press the **Yes** button to accept the setting or press the **No** button to resume editing.

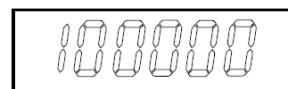

7. To end the current menu selection, press the **Yes** button to advance to the next menu, or press the **No** button to return to the top of the current menu.

4.2 Calibration Menu

The scale can be calibrated using the calibration menu **C.A.L.**

Changing the Calibration Unit

The calibration unit is consistent with the current unit.

Steps:

1. In the weighing mode, long press the **Units** key. At this time, the screen will display a continuous series of units.
2. Release the **Units** key when the desired unit is displayed on the screen.

4.2.1 Initial Calibration

When the scale is operated for the first time, a zero and span calibration are recommended to ensure accurate weighing results.

Before performing the calibration, be sure to have the appropriate calibration weights as listed in table 4 - 1.

You can also adjust the GEO setting according to your location. For detailed GEO information, please check the **GEO Code Adjustment** section below.

Table 4-1 Suggested Span Calibration Mass (Sold Separately)

Max Capacity (kg)	Mass* (kg)	Max Capacity (lb)	Mass* (lb)
6kg	6kg	12lb	10lb
15kg	15kg	30lb	30lb
30kg	30kg	60lb	60lb
50kg	50kg	100lb	100lb
100kg	100kg	200lb	200lb
200kg	200kg	400lb	400lb

NOTE: The calibration unit is consistent with the current unit.

4.2.2 Zero Calibration

The scale performs zero calibration with one calibration point. The zero-calibration point is established with no weight on the scale. You can use this calibration method to adjust for a different static load without affecting the span or linearity calibration.

Calibration Procedures:

1. Long press the **Menu** button until you see **0.0.0.0**.
2. Release the button and wait for the display to show **C.A.L.**
3. Press the **Yes** button. And you can see the display shows **2E-0**.
4. Press the **Yes** button. The display shows **--C--**, and then **-done-** when the Zero calibration is finished. The display shows **SPAN**.

NOTE: If zero calibration fails or if after 40 seconds the calibration is still not successful, **CAL E** is displayed for 3 seconds and the previous calibration data will be restored.

5. Press the **Exit** button to exit.

4.2.3 Span Calibration

The scale performs span calibration with one calibration point. It is established with a calibration mass placed on the scale.

NOTE: Span calibration should be performed after zero calibration.

Calibration Procedures:

1. Long press the **Menu** button until you see **0.0.0.0**.
2. Release the button and wait for the display to show **C.A.L.** Press the **Yes** button.
3. Short press the **No** button to navigate until you see **SPAN**. Press the **Yes** button.
4. The calibration point and the unit flashes on the display based on the scale capacity and unit set in the menu. (e.g. **030.000** kg)
5. Place a calibration mass of the specified weight on the platform. The calibration will start directly.
6. The display shows **--C--**, and then **-done-** when the calibration is finished.
7. Then the display shows **L IN**. Press the **Exit** button to exit.

NOTE:

- If the scale does not perform the calibration successfully, **CAL E** is displayed for 3 seconds and the previous calibration data is restored.

- After waiting for 40 seconds, if the scale still fails to perform the calibration, **CAL E** is displayed for 3 seconds, and the previous calibration data is restored.

4.2.4 Linearity Calibration

The scale performs linearity calibration with 3 calibration points. The full calibration point is established with an item (Refer to **Table 4-1** for the exact weight value of the item) on the platform. The mid calibration point is established with a weight equal to half of the full calibration weight on the platform. The zero calibration point is established with no weight on the platform. The full calibration and mid calibration points can be altered during the calibration procedure.

Calibration Procedures:

1. Long press the **Menu** button until you see **000.000**.
 2. Release the button and wait for the display to show **CAL**. Press the **Yes** button.
 3. Short press the **No** button several times to navigate until you see **L IN**.
 4. Press the **Yes** button, then the display shows **--[--**.
 5. Then the first calibration point and the unit will flash on the display based on the scale capacity and unit you set in the setup menu. (For example, **0 15.000** kg).
 6. Place a calibration mass of the specified weight on the platform. The calibration will start directly. The display shows **--[--**.
 7. The second calibration point and the unit will flash on the display based on the capacity and unit you set in the setup menu. (For example, **030.000** kg)
- NOTE:** After waiting for 40s, if the scale still fails to perform the calibration, **CAL E** is displayed for 3 seconds and the previous calibration data is restored.
8. Steps 6.
 9. The display shows **--[--**, and then **-donE-** when the Linearity calibration is finished.
 10. After that the display shows **GEO**. Press the **Exit** button to exit.

4.2.5 GEO Code Adjustment

Geographical Adjustment Factor (GEO) code is used to adjust the calibration based on the current location. Settings from 0 to 31 are available with 12 being the default. Refer to **8.3 Table of GEO Code Values** to determine the GEO factor that corresponds to the terminal's location.

Set the GEO factor:

1. Long press the **Menu** button until you see **000.000**.
 2. Release the button and wait for the display to show **CAL**. Press the **Yes** button.
 3. Short press the **No** button several times to navigate until you see **GEO**. Press the **Yes** button.
 4. The GEO point flashes on the display (For example, **12**).
 5. Short press the **No** button several times until the desired GEO number appears. Press the **Yes** button to confirm.
- NOTE:** Press the **Back** button can decrease the digit.
6. Then the display shows **End**.
 7. Press the **Exit** button to exit.

4.2.6 End Cal

When **End** is displayed, you can press the **Yes** button to exit this menu and enter the next sub-menu, or press the **No** button to enter to the first menu item in this sub-menu.

4.3 Setup Menu

You can set the scale parameters with the menu **S.E.t.** Default settings are in **bold**.

Menu	Sub-Menu	Sub-Menu (in segment)	Options	Options (in segment)
Setup S.E.t.	Reset	rESEt	no, yes	no , YES
	Power On Unit	PLW.r.U	Auto , g, kg, lb, oz, lb:oz	AUTO , g, kg, lb, oz, lb:oz
	End	END	/	/

NOTE: / indicates that it is not applicable in the table above.

Reset

Reset the Setup menu to factory defaults.

no = do not reset
YES = reset

Power On Unit

Set the unit in the weighing mode after rebooting.

AUTO = After rebooting, the weighing unit will be the previously-selected unit.
 g, kg, lb, oz, lb:oz = After rebooting, the selected weighing unit in the menu will be used regardless of previously selected unit.

NOTE: The unit will not appear unless they are set to on in the unit menu.

End

The display exits the current menu and moves to the next menu.

4.4 Readout Menu

You can set the user preferences with the readout menu. Default settings are in **bold**.

Menu	Sub-Menu	Sub-Menu (in segment)	Options	Options (in segment)
Read Out (r.E.R.d)	Reset	rESEt	no, yes	no , YES
	Stability	StAb	.5d, 1d , 2d, 5d	.5d, 1d , 2d, 5d
	Zero Range	ZErO	2%, 100%	2 , 100
	Filter Level	F ILt	Low, Medium , High	LOW , MEd , H IGH
	Auto Zero Track	AZt	Off, 0.5d, 1d , 3d	OFF , .5d, 1d , 3d
	Back Light	L IGHt	Off, On, Auto	OFF , On, Auto
	Auto Off	A-OFF	Off , 1min, 5min, 10min	OFF , 1, 5, 10
	PWM.SAVE	PLW.r.γ	ON, OFF	On , OFF
	Calibration Lock	Loct	ON, OFF	On , OFF
	End	END	/	/

NOTE: / indicates that it is not applicable in the table above.

Reset

Reset the readout menu to factory defaults.

no = do not reset.
YES = reset

Stability

Set the amount reading can vary before the stability symbol turns off.

.5d = 0.5 of a scale division
1d = **1 scale division**
 2d = 2 scale divisions
 5d = 5 scale divisions

Zero

Set the percentage of scale capacity that can be zeroed.
 2% = zero range is within +/-2%

100% = zero range is within +/-100%

Filter

Set the amount of signal filtering.

LOW = faster stabilization time with less stability.

Med = normal stabilization time with normal stability.

HIGH = slower stabilization time with more stability.

AZT

Set the automatic zero tracking feature.

OFF = disabled

.5d = the display will maintain zero until a change of 0.5 divisions per second has been exceeded.

1d = the display will maintain zero until a change of 1 division per second has been exceeded.

3d = the display will maintain zero until a change of 3 divisions per second has been exceeded.

Backlight

Set the display backlight feature.

OFF = backlight is disabled.

On = backlight is enabled and always on.

Auto = backlight is disabled after 20 seconds of no activity.

Auto Off

Set whether the display enters sleep mode after the selected time period.

OFF = disabled

1 = the display enters sleep mode after 1 minute of no activity.

5 = the display enters sleep mode after 5 minutes of no activity.

10 = the display enters sleep mode after 10 minutes of no activity.

PWM.SAVE

Set whether to enable power saving mode after the scale enters standby mode. If it is enabled, it will take about 3 seconds before the terminal returns to weighing when weight is changed on the platform or you press the terminal's buttons.

On = power saving is enabled.

OFF = power saving is disabled.

Calibration Lock

There are two options for the setting of Calibration Lock, namely ON and OFF. Please refer to the table below for details.

Menu	Sub-menu	Calibration Lock is OFF	Calibration Lock is ON
Calibration Menu	Zero Calibration	Activated	Hidden
	Span Calibration	Activated	Hidden
	Line Calibration	Activated	Hidden
Setup Menu	Power on unit	Activated	The current unit is locked
Readout Menu	Zero range	Activated	The current value is locked at 2%.
	Auto zero tracking	Activated	The current value is locked at 0.5d.
	Stable Range	Activated	The current value is locked at 1d.
Unit Menu	Reset, g, kg, lb, oz, lb:oz	Activated	The current setting is locked.
Print Setup Menu	Stable only printing	Activated	On is locked

NOTE: The CAL lock cannot be reset by resetting the Readout menu. Please set the CAL lock to OFF manually.

End Readout

Advance to the next menu or return to the top of the current menu.

4.5 Unit Menu

You can activate the desired units with the menu **U.N. I.E.**

Reset
 Gram (g)
 Kilogram (kg)
 Pound (lb)
 Ounce (oz)
 Pound:Ounce (lb:oz)
 End

NOTE: Available units vary by model. In addition, due to national laws, the scale may not include some of the units listed.

4.6 USB Menu

You can define the communication parameters with this menu. Factory default settings are shown in **bold**.

Menu	Sub-Menu	Sub-Menu (In segment)	Options	Options (in segment)
USB (U.5.b)	Reset	rESEt	no, yes	NO , YES
	Baud Rate	bAUD	600, 1200, 2400, 4800, 9600 , 19200	/
	Parity	PAR I.E	7-Even, 7-Odd, 8-None	7-EvE, 7-Odd, 8-NOE
	Stop Bit	StOP	1 bit , 2 bit	1 b it , 2 b it
	Handshake	SHAKE	None , Xon/Xoff	NOPE , On.OFF
	Alt Print CMD	ALt.P	'A' - 'Z', P	/
	Alt Tare CMD	ALt.t	'A' - 'Z', T	/
	Alt Zero CMD	ALt.z	'A' - 'Z', Z	/
	End	ENd	/	/

NOTE: / indicates that it is not applicable in the table above.

Reset

Reset the RS232 menu to factory defaults.

NO = do not reset.
YES = reset

Baud Rate

Set the baud rate (bits per second).

600 = 600 bps
 1200 = 1200 bps
 2400 = 2400 bps
 4800 = 4800 bps
9600 = 9600 bps
 19200 = 19200 bps

Parity

Set the data bits and parity.

7-EvE = 7 data bits, even parity
 7-Odd = 7 data bits, odd parity
8-NOE = 8 data bits, no parity

Stop Bit

Set the number of stop bits.

1 b it = 1 stop bits
 2 b it = 2 stop bits

Handshake

Set the flow control method. Hardware handshaking is only available for COM1 menu.

NOPE = no handshaking
 On.OFF = XON/XOFF software handshaking

Alternate Print command

Set the alternate command character for Print.
Settings of A (a) to Z (z) are available. The default setting is **P**.

Alternate Tare command

Set the alternate command character for Tare.
Settings of A(a) to Z(z) are available. The default setting is **T**.

Alternate Zero command

Set the alternate command character for Zero.
Settings of A (a) to Z (z) are available. The default setting is **Z**.
NOTE: Setting of **P**, **T** and **Z** are not available in more than one command options.

End

Advance to the next menu or return to the top of the current menu.

4.7 Print Menu

You can set the parameters with the Print menu. Default settings are in **bold**.

Menu	Sub-Menu	Sub-Menu (In segment)	Options	Options (In segment)
Print (P,r,n,t)	Reset	rESEt	no, yes	NO , YES
	Assignment	ASSIG	Demand	dEMANd
			Auto On Stable	On,StAb
			Accept	ACCEPt
			Interval(seconds)	INtEr
			MT-Continuous	MT.cOn
			OH-Continuous	OH.cOn
	UPS	UPS		
	Mode	MOdE	Load , Load and Zero	LOAD , LOADZE
	Stable Weight Only [Demand]	StAbL	Off, On	OFF , On
Content	CONtE	Result , Gross, Net, Tare, Header, Footer, Mode, Unit, Info	rESUL , GROSS, NET, tAR-E, HEAdE, FOOT-E, MOdE, UNtE, INFO	
Layout	LAYOUt	Format , Feed	FrMAt , FEEd	
End	ENd	/	/	

NOTE: / indicates that it is not applicable in the table above.

Reset

Reset the Print menu to factory defaults.

- NO** = do not reset
- YES** = reset

Assignment

Demand = printing occurs when **Print** key is pressed.

If **Demand** is selected, the sub-menu **Stable Only** will display.

Auto On Stable= printing occurs each time the stability criteria are met.

If **Auto On Stable** is selected, the sub-menu **Mode** will display.

Accept

If **Accept** is selected and the weighing mode is **Alert**, values will be printed when the weight is accepted.

ACCEPt = printing occurs each time the display is within the Alert range and stability criteria is met.

Interval

If **Interval** is selected, the sub-menu **Time** will display.

INtEr = printing occurs at the defined time interval.

Settings of 1 to 5000 seconds are available. Default is 1. Printing occurs at the defined time interval.

MT-Continuous

Continuous = printing occurs continuously.

If MT-Continuous is selected, the print output will be in the MT-Continuous format.

MT.CC = printing occurs continuously.

NOTE: Refer to **10.1 MT Standard Continuous Output** for MT-Continuous format.

OH-Continuous

If OH-Continuous is selected, the print output will be in the OH-Continuous format.

NOTE: Refer to **10.3 OH-Continuous Print** for OH-Continuous format.

OH.CC = printing occurs continuously.

UPS

Courier 5000 scale can be compatible with UPS WorldShip software when UPS is selected.

Mode

Set the printing conditions.

LOAD = prints when the displayed load is stable.

LOADZE = prints when the displayed load and zero reading are stable.

Stable Only

Set the printing criteria.

OFF = values are printed immediately, regardless of stability.

On = values are printed only when the stability criteria is met.

Content

Define the content of the printed data.

Result

Set the status.

OFF = disabled

On = the displayed reading is printed

Gross

Set the status.

OFF = disabled

On = the gross weight is printed

Net

Set the status.

OFF = disabled

On = the net weight is printed

Tare

Set the status.

OFF = disabled

On = the Tare weight is printed

Header

Set the status.

OFF = disabled

On = the Header is printed

NOTE: Refer to 10.2 OHAUS Commands, you will know how to enter the header line.

Footer

Set the status.

OFF = disabled

On = the Footer is printed

Mode

Set the status.

0FF = disabled

0n = the Mode is printed

Unit

Set the status.

0FF = disabled

0n = the Unit is printed

Info

Set the status.

0FF = disabled

0n = the reference information is printed (ex. Alert limits)

Layout

Set the format of the data output to a printer or computer.

Format

Set the printing format.

0n = a multi-line (single column style) printout is generated.

5 = a single line printout is generated.

Feed

Set the paper feed.

L nE = move a paper up one line after printing.

4LF = move a paper up four lines after printing.

F or 0n = a form feed is appended to the printout.

End Print

Move to the next menu or return to the top of the current menu.

4.7.1 Selecting the Print Content

The terminal can be connected to a PC via the USB cable and run the OHAUS ScaleMate software on the PC.

In ScaleMate, there is a window to select the print content (**Result, Gross, Net, Tare, Header, Footer, Mode, Unit and Info**). After selecting the desired content, please click the **Write** button to transmit the data to the scale. (For example: If you select the **Net** and **Gross**, then click the **Write** button in the ScaleMate software. The **Result** and **Gross** are enabled, and other options are disabled in the scale.)

Therefore, you can see the net weight and the gross weight from the output of the printer.

NOTE: You can contact an authorized OHAUS dealer and learn more about the software's other functions.

4.8 Lock Button Configuration

This menu **L.O.C.F** is used to lock access to the certain buttons. When you select ON for one selection, the associated button press will be ignored.

If you select **Lock All Keys**, you will lose function of all buttons.

If the **Menu** button has been locked, long press the **Menu** button until you see **UN.L.F**. Press the **Yes** button to confirm.

Item	Available Settings (Bold is the default settings)
Lock All Keys [ALL]	OFF , On
Lock Off Key [OFF]	OFF , On
Lock Zero Key [ZEr0]	OFF , On
Lock Print Key [Pr INt]	OFF , On
Lock Unit Key [UN tE]	OFF , On
Lock Mode Key [Pr0dE]	OFF , On
Lock Menu Key [PrENt]	OFF , On
Lock Tare key [tArE]	OFF , On
Reset [rESEt]	/
End [ENd]	/

5. COMMUNICATION

The Courier 5000 scale can be set up to be compatible with UPS WorldShip shipping software.

5.1 Scale to Device Port Connections

The Courier 5000 scale has a USB type C port.

5.1.1 USB (Type C) Port

You must select the protocol to be compatible with UPS WorldShip shipping software. UPS WorldShip provides access only to COM ports 1-4 and assign the USB COM port through the Windows Device Manager.

1. Long press the **Menu** button until **MENU** appears on the display.
2. Release the **Menu** button, and **CAL** appears on the display if CAL lock is off.
3. Short press the **No** button several times until **Prnt** appears on the display.
4. Press the **Yes** button and **RESET** appears on the display.
5. Short press the **No** button once, and **RS 16** appears on the display.
6. Short press the **Yes** button to enter the sub menu.
7. Short press the **No** button several times until **UPS** appears on the display.
8. Short press the **Yes** button to confirm.
9. Redo step 1 and 2, then short press the **No** button several times until **U.S.b** appears on the display. you can set the Baud Rate(**baud**) to 4800(**4800**), Parity(**PAR it**) to 7-Even(**7-EvE**) and Stop Bit(**StOP**) to 1 bit(**1 b it**) in the USB(**U.S.b**) menu.
10. Press **Menu** button to exit.

5.2 UPS WorldShip to the PC Connection

Steps

1. Start the UPS WorldShip software and go to the System Preferences screen.
2. Click the **System Preferences** and select the **Hardware**, a window called **System Preferences Editor** appears on the screen.
3. Select the corresponding COM port from the Scale port drop-down list.
NOTE: You can check the exact COM port from the Windows Device Manager without leaving the WorldShip software.
4. Select the NCI 3835 protocol from the Scale Type drop-down list.
5. Click the **Test Scale** button. A window for Test Active Scale will appear.
6. Click **OK** button to close the Test Active Scale window once the weight is successfully processed.
NOTE: The weight on the scale and the weight in UPS WorldShip should be the same. In some cases, WorldShip may round extra digits from the display weight. If the displayed weight and WorldShip weights are very different, check that the scale and WorldShip are using the same weighing unit (kg, lb or oz).
7. Click **Apply** button to save the selections.
8. Click **OK** button to close the **System Preferences Editor** window, Courier 5000 is ready for UPS weight processing.

NOTE: UPS WorldShip software only processes the numeric weight value from the scale -- it does not autosense the weighing unit (kg, lb or oz) nor does it make a conversion from one weighing unit to another. Make sure the correct weighing unit is selected on the scale before weighing.

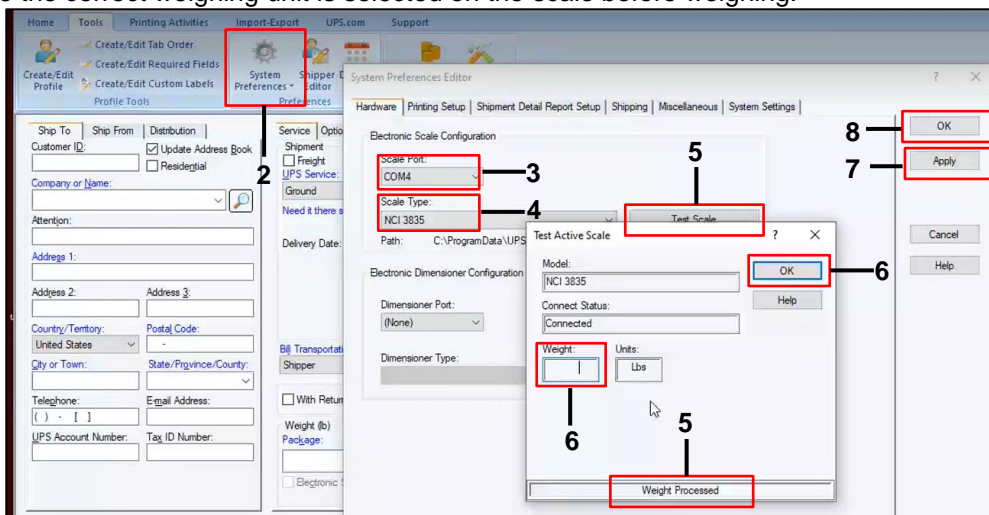

5.3 Interface Protocols

5.3.1 UPS Protocol

3835 Protocol																	
Request displayed weight																	
Command: W <CR>(57h, 0dh)																	
over capacity (invalid data)	<LF>	^	^	^	^	^	^	^	^	<U>	<U>	<CR>	<H1>	<H2>	<ETX>		
under capacity (-20d)	<LF>	-	-	-	-	-	-	-	-	<U>	<U>	<CR>	<H1>	<H2>	<ETX>		
in lb/oz/kg/g (normal data)	<LF>	<p>	<W>	.	<W>	<W>	<W>	<U>	<U>	<CR>	<H1>	<H2>	<ETX>				
in lb/oz/kg/g	<LF>	<p>	<W>	<W>	.	<W>	<W>	<U>	<U>	<CR>	<H1>	<H2>	<ETX>				
in lb/oz/kg/g	<LF>	<p>	<W>	<W>	<W>	.	<W>	<U>	<U>	<CR>	<H1>	<H2>	<ETX>				
in lb/oz/kg/g	<LF>	<p>	<sp>	<W>	<W>	<W>	<W>	<U>	<U>	<CR>	<H1>	<H2>	<ETX>				
in lb:oz	<LF>	<p>	<W>	l	b	<sp>	<W>	<W>	.	<W>	<W>	o	z	<CR>	<H1>	<H2>	<ETX>
in lb:oz	<LF>	<p>	<W>	<W>	l	b	<sp>	<W>	<W>	.	<W>	o	z	<CR>	<H1>	<H2>	<ETX>
in lb:oz	<LF>	<p>	<sp>	<W>	<W>	<W>	l	b	<sp>	<W>	<W>	o	z	<CR>	<H1>	<H2>	<ETX>
Initial Zero Error	<LF>	<H1>	<H2>	<CR>	<ETX>												

Request current status					
Command: S <CR> (53h, 0dh)					
Response	<LF>	<H1>	<H2>	<CR>	<ETX>

Request scale to zero	
Command: Z <CR> (5ah, 0dh)	
Response	Scale is zeroed, no response from scale

Unrecognized Command			
Command: others			
Response	<LF>	?	<CR>

Definition of the Symbols and the Bits

Symbols Used	<LF>	line feed (0Ah)
	<CR>	carriage return (0Dh)
	<ETX>	end of text (03h)
	<sp>	space (20h)
	<p>	polarity “-” or “ ” (2Dh or 20h)
	<U><U>	measure units “lb”, “oz”, “kg”, “g”
	<W><W><W><W><W><W>	weight data 6 Bytes
<H1><H2>	current status	

Bit definition <H1 H2>	Bit	Byte 1 (H1)	Byte 2 (H2)
	0	0=stable 1=not stable	0=not under capacity 1=under capacity
	1	0=not at zero point 1= at zero point	0=not over capacity 1=over capacity
	2	0=RAM ok 1=RAM error	0=Flash ROM ok 1= Flash ROM error
	3	0=eeprom ok 1=eeprom error	0=calibration ok 1= calibration error
	4	always 1	always 1
	5	always 1	always 1
	6	always 0	always 0
7	parity	parity	

6. MAINTENANCE

6.1 Cleaning

For Courier 5000, the housing may be cleaned with a cloth dampened with a mild detergent if necessary.

CAUTION: DISCONNECT THE UNIT FROM THE POWER SUPPLY BEFORE CLEANING.



WARNING: Electric Shock Hazard. Disconnect the equipment from the power supply before cleaning. Make sure that no liquid enters the interior of the instrument.



Attention: Do not use solvents, harsh chemicals, ammonia or abrasive cleaning agents.

6.2 Troubleshooting

Table 6-1 Troubleshooting

SYMPTOM	PROBABLE CAUSE (s)	REMEDY
EEP Error	EEPROM Checksum Error	Corrupted EEPROM data
Unable to turn on the scale.	<ol style="list-style-type: none"> 1. USB cable not plugged in or properly connected with PC. 2. Power cord not plugged in or properly connected. 3. Power outlet not supplying power. 4. Batteries out of power. 5. Other failure. 	<ol style="list-style-type: none"> 1. Check USB cable connections. Make sure USB cable is plugged in properly. 2. Check power cord connections. Make sure power cord is plugged in properly into the power outlet. 3. Check power source. 4. Change batteries. 5. Service required.
Cannot zero the scale, or will not zero when turned on.	<ol style="list-style-type: none"> 1. Weights on the platform exceeds allowable limits. 2. Weight is not stable. 3. Load cell is damaged. 	<ol style="list-style-type: none"> 1. Remove weight on the platform. 2. Wait for weight to become stable, check area around the scale and weight on scale for excessive vibration or movement or increase filtering. 3. Service required.
Cannot display weight in desired weighing unit.	Unit is disabled.	Enable unit in the Units Menu.
Cannot change menu settings.	The Menu button has been locked.	Enable the Menu button in the L.O.C.F Menu.
Error 8.1	Weight reading exceeds Power On Zero limit.	<ol style="list-style-type: none"> 1. Remove weight from the platform. 2. Recalibrate the scale.
Error 8.2	Weight reading below Power On Zero limit.	<ol style="list-style-type: none"> 1. Add weight to the platform. 2. Recalibrate the scale (The Span Calibration and Linearity Calibration require calibration masses)
Error 8.3	Weight reading exceeds Overload limit.	Reduce load on the scale.
Error 8.4	Weight reading below Underload limit.	<ol style="list-style-type: none"> 1. Add weight to the platform. 2. Recalibrate the scale.
Error 8.5	The tare value exceeds the maximum limit value	Reset the tare range
Error 9.5	Calibration data is missing.	Calibrate the scale.
Battery symbol flashing	Low battery	Replace batteries.
ERR E	Calibration failure	Use correct calibration weight.
Lo.bat	Low battery	Replace batteries.

6.3 Service Information

If the troubleshooting section does not resolve your problem, you can contact an authorized OHAUS Service Agent. For Service assistance in the United States and Canada, call toll-free 1-800-526-0659 between 8:00 AM and 5:00 PM Eastern Standard Time. An OHAUS Product Service Specialist will be available to assist you. Outside the USA, please visit our website www.ohaus.com to locate the OHAUS office nearest you.

7. ACCESSORY

Remote Column Kit

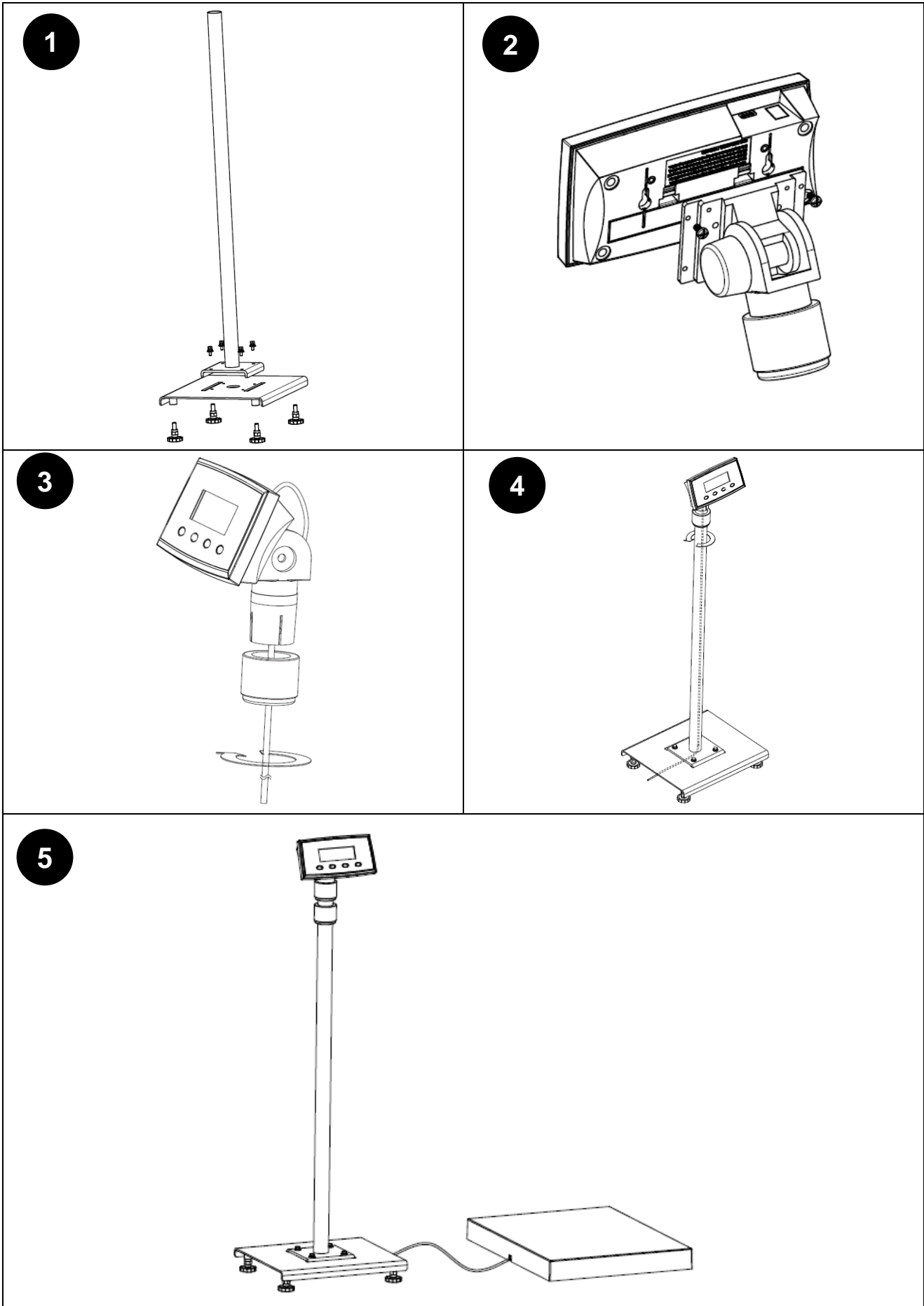

8. TECHNICAL DATA

8.1 Specifications

Equipment Ratings:

Indoor use only

Altitude: 2,000m/6,562ft

Operating temperature: -10°C to 40°C (14°F to 104°F)

Humidity: Maximum relative humidity 80% for temperatures up to 31°C (87.8°F) decreasing linearly to 50% relative humidity at 40°C (104°F).

Electrical supply: 5VDC, 1A. (For use with certified or approved power supply, which must have a SELV and limited energy output.)
or 3 x AA (LR6) Batteries.

Voltage fluctuations: Mains supply voltage fluctuations up to ±10% of the nominal voltage.

Overvoltage category II

(Installation category): II

Pollution degree: 2

Table 8-1 Models Specification

Model	i-C52M6R	i-C52M15R	i-C52M30R	i-C52M50R	i-C52M50L	i-C52M100L	i-C52M200L	i-C52M200X
Capacity x Readability	6 kg x 0.002 kg 6,000 g x 2 g 12 lb x 0.005 lb 192 oz x 0.1 oz 12 lb x 0.1 oz	15 kg x 0.005 kg 15,000 g x 5 g 30 lb x 0.01 lb 480 oz x 0.2 oz 30 lb x 0.2 oz	30 kg x 0.01 kg 30,000 g x 10 g 60 lb x 0.02 lb 960 oz x 0.5 oz 60 lb x 0.5 oz	50 kg x 0.02 kg 50,000 g x 20 g 100 lb x 0.05 lb 1600 oz x 1 oz 100 lb x 1 oz	50 kg x 0.02 kg 50,000 g x 20 g 100 lb x 0.05 lb 1,600 oz x 1 oz 100 lb x 1 oz	100 kg x 0.05 kg 200 lb x 0.1 lb 3,200 oz x 2 oz 200 lb x 2 oz	200 kg x 0.1 kg 400 lb x 0.2 lb 6,400 oz x 5 oz 400 lb x 5 oz	200 kg x 0.1 kg 400 lb x 0.2 lb 6,400 oz x 5 oz 400 lb x 5 oz
Maximum Displayed Resolution	1:3,000	1:3,000	1:3,000	1:2,500	1:2,500	1:2,000	1:2,000	1:2,000
Weighing Units	kg, g, lb, oz, lb:oz (kg, lb, oz, lb:oz for models above 100 kg)							
Application Mode	Weighing, Weight Alert, Dynamic Weighing / Display Hold, Totalization							
Operating Temperature Range	-10°C to 40°C / 14°F to 104°F							
Keyboard	4 mechanical keys							
Display	28 mm / 1.1 in digit height LCD display with white backlight							
Stabilization Time	1 second							
Auto-zeroing Tracking	off, 0.5d, 1d or 3d							
Zeroing Range	2% or 100% of capacity							
Power	Dry cell battery: 3 x AA (LR6) batteries (not included) or AC Power adapter: 100-240VAC - 0.5A 50/60Hz; power output: 5.0 VDC 1.0 A or USB cable (USB connection to PC)							
Battery Life	100 hours continuous use with backlight off							
Construction	ABS plastic indicator housing; painted steel base with stainless steel platform, rubber feet (adjustable on L and X models)							
Cable Length	2m / 6.6ft							
Safe Overload Capacity	150% of capacity							
Platform Dimensions (L x W x H)	329 x 319 x 43.5mm / 13.0 x 12.6 x 1.7 in			520 x 400 x 52.9mm / 20.5 x 15.7 x 2.1 in			900 x 600 x 50.9 mm / 35.4 x 23.6 x 2.0 in	
Net Weight	4.1 kg / 9.0 lb			8.5 kg / 18.7 lb			17.4 kg / 38.4 lb	
Shipping Weight	4.8 kg / 10.6 lb			9.5 kg / 21 lb			19.2 kg / 42.3 lb	
Shipping Dimensions	395 x 385 x 155 mm / 15.6 x 15.2 x 6.1 in			600 x 485 x 100 mm / 23.6 x 19.1 x 3.9 in			985 x 680 x 105 mm / 38.8 x 26.8 x 4.1 in	

8.2 Drawings and Dimensions

Terminal Dimensions—All Models	

Name	Scale Dimension (mm / inch)	
i-C52MxR		
i-C52MxL		
i-C52MxX		



8.3 Table of GEO Code Values

Table 8-2 GEO Codes

		Elevation in meters										
		0	325	650	975	1300	1625	1950	2275	2600	2925	3250
		325	650	975	1300	1625	1950	2275	2600	2925	3250	3575
		Elevation in feet										
		0	1060	2130	3200	4260	5330	6400	7460	8530	9600	10660
		1060	2130	3200	4260	5330	6400	7460	8530	9600	10660	11730
Latitude		GEO value										
0°00'	5°46'	5	4	4	3	3	2	2	1	1	0	0
5°46'	9°52'	5	5	4	4	3	3	2	2	1	1	0
9°52'	12°44'	6	5	5	4	4	3	3	2	2	1	1
12°44'	15°06'	6	6	5	5	4	4	3	3	2	2	1
15°06'	17°10'	7	6	6	5	5	4	4	3	3	2	2
17°10'	19°02'	7	7	6	6	5	5	4	4	3	3	2
19°02'	20°45'	8	7	7	6	6	5	5	4	4	3	3
20°45'	22°22'	8	8	7	7	6	6	5	5	4	4	3
22°22'	23°54'	9	8	8	7	7	6	6	5	5	4	4
23°54'	25°21'	9	9	8	8	7	7	6	6	5	5	4
25°21'	26°45'	10	9	9	8	8	7	7	6	6	5	5
26°45'	28°06'	10	10	9	9	8	8	7	7	6	6	5
28°06'	29°25'	11	10	10	9	9	8	8	7	7	6	6
29°25'	30°41'	11	11	10	10	9	9	8	8	7	7	6
30°41'	31°56'	12	11	11	10	10	9	9	8	8	7	7
31°56'	33°09'	12	12	11	11	10	10	9	9	8	8	7
33°09'	34°21'	13	12	12	11	11	10	10	9	9	8	8
34°21'	35°31'	13	13	12	12	11	11	10	10	9	9	8
35°31'	36°41'	14	13	13	12	12	11	11	10	10	9	9
36°41'	37°50'	14	14	13	13	12	12	11	11	10	10	9
37°50'	38°58'	15	14	14	13	13	12	12	11	11	10	10
38°58'	40°05'	15	15	14	14	13	13	12	12	11	11	10
40°05'	41°12'	16	15	15	14	14	13	13	12	12	11	11
41°12'	42°19'	16	16	15	15	14	14	13	13	12	12	11
42°19'	43°26'	17	16	16	15	15	14	14	13	13	12	12
43°26'	44°32'	17	17	16	16	15	15	14	14	13	13	12
44°32'	45°38'	18	17	17	16	16	15	15	14	14	13	13
45°38'	46°45'	18	18	17	17	16	16	15	15	14	14	13
46°45'	47°51'	19	18	18	17	17	16	16	15	15	14	14
47°51'	48°58'	19	19	18	18	17	17	16	16	15	15	14
48°58'	50°06'	20	19	19	18	18	17	17	16	16	15	15
50°06'	51°13'	20	20	19	19	18	18	17	17	16	16	15
51°13'	52°22'	21	20	20	19	19	18	18	17	17	16	16
52°22'	53°31'	21	21	20	20	19	19	18	18	17	17	16
53°31'	54°41'	22	21	21	20	20	19	19	18	18	17	17
54°41'	55°52'	22	22	21	21	20	20	19	19	18	18	17
55°52'	57°04'	23	22	22	21	21	20	20	19	19	18	18
57°04'	58°17'	23	23	22	22	21	21	20	20	19	19	18
58°17'	59°32'	24	23	23	22	22	21	21	20	20	19	19
59°32'	60°49'	24	24	23	23	22	22	21	21	20	20	19
60°49'	62°90'	25	24	24	23	23	22	22	21	21	20	20
62°90'	63°30'	25	25	24	24	23	23	22	22	21	21	20
63°30'	64°55'	26	25	25	24	24	23	23	22	22	21	21
64°55'	66°24'	26	26	25	25	24	24	23	23	22	22	21
66°24'	67°57'	27	26	26	25	25	24	24	23	23	22	22
67°57'	69°35'	27	27	26	26	25	25	24	24	23	23	22
69°35'	71°21'	28	27	27	26	26	25	25	24	24	23	23
71°21'	73°16'	28	28	27	27	26	26	25	25	24	24	23
73°16'	75°24'	29	28	28	27	27	26	26	25	25	24	24
75°24'	77°52'	29	29	28	28	27	27	26	26	25	25	24
77°52'	80°56'	30	29	29	28	28	27	27	26	26	25	25
80°56'	85°45'	30	30	29	29	28	28	27	27	26	26	25
85°45'	90°00'	31	30	30	29	29	28	28	27	27	26	26

9. COMPLIANCE

Compliance to the following standards is indicated by the corresponding mark on the product.

Mark	Standard
	<p>This product complies with the applicable harmonized standards of EU Directives 2011/65/EU (RoHS), 2014/30/EU (EMC) and 2014/35/EU (LVD). The EU Declaration of Conformity is available online at www.ohaus.com/ce.</p>
	<p>This product complies with the EU Directive 2012/19/EU (WEEE) and 2006/66/EC (Batteries). Please dispose of this product in accordance with local regulations at the collecting point specified for electrical and electronic equipment. For disposal instructions in Europe, refer to www.ohaus.com/weee.</p>
	<p>EN 61326-1</p>

ISED Canada Compliance Statement:

CAN ICES-003(A) / NMB-003(A)

ISO 9001 Registration

The management system governing the production of this product is ISO 9001 certified.

FCC Supplier Declaration of Conformity

Unintentional Radiator per 47CFR Part B
Trade Name: OHAUS CORPORATION
Model or Family identification: i-C52Mxxxx

Party issuing Supplier's Declaration of Conformity:

Ohaus Instruments (Changzhou) Co., Ltd.
Building C, No. 6 Zhengqiang Road, Xuejia Town, Xinbei District, Changzhou
Jiangsu 213022
China
Phone: +86 519 85287270

Responsible Party – U.S. Contact Information:

Ohaus Corporation
8 Campus Drive, Suite 105
Parsippany, NJ 07054
United States
Phone: +1 973 377 9000
Web: www.ohaus.com

FCC Compliance Statement:

Note: This equipment has been tested and found to comply with the limits for a Class A digital device, pursuant to part 15 of the FCC Rules. These limits are designed to provide reasonable protection against harmful interference when the equipment is operated in a commercial environment. This equipment generates, uses, and can radiate radio frequency energy and, if not installed and used in accordance with the instruction manual, may cause harmful interference to radio communications. Operation of this equipment in a residential area is likely to cause harmful interference in which case the user will be required to correct the interference at his own expense.

Changes or modifications not expressly approved by the party responsible for compliance could void the user's authority to operate the equipment.

10. APPENDICES

10.1 MT Standard Continuous Output

A checksum character can be enabled or disabled with continuous output. The data consists of 17 or 18 bytes as shown in the standard continuous output.

Non-significant weight data and tare data digits are transmitted as spaces. The continuous output mode provides compatibility with OHAUS products that require real-time weight data. the standard continuous output.

Table 10-1 shows the format for the standard continuous output.

Table 10-1: Standard Continuous Output Format

	Status ²				Indicated Weight ³						Tare Weight ⁴							
Character	1	2	3	4	5	6	7	8	9	10	11	12	13	14	15	16	17	18
Data	STX ¹	SB-A	SB-B	SB-C	MSD	-	-	-	-	LSD	MSD	-	-	-	-	LSD	CR ⁵	CHK ⁶

Continuous Output Format Notes:

1. ASCII Start of Text character (02 hex), always transmitted.
2. Status bytes A, B and C. Refer to Table 10-2, Table 10-3, and Table 10-4 for details of the structure.
3. Displayed weight. Either gross or net weight. Six digits, no decimal point or sign. Insignificant leading zeroes are replaced with spaces.
4. Tare weight. Six digits of tare weight data. No decimal point in field.
5. ASCII Carriage Return <CR> character (0D hex).
6. Checksum, transmitted only if enabled in setup. Checksum is used to detect errors in the transmission of data. Checksum is defined as the 2's complement of the seven low order bits of the binary sum of all characters preceding the checksum character, including the <STX> and <CR> characters.

Table 10-2, Table 10-3, and Table 10-4 detail the status bytes for standard continuous output.

Table 10-2: Status Byte A Bit Definitions

Bits 2, 1, and 0			
2	1	0	Decimal Point Location
0	0	0	XXXXXX00
0	0	1	XXXXXX0
0	1	0	XXXXXXX
0	1	1	XXXXX.X
1	0	0	XXXX.XX
1	0	1	XXX.XXX
1	1	0	XX.XXXX
1	1	1	X.XXXXX
Bits 4 and 3			
4		3	Build Code
0		1	X1
1		0	X2
1		1	X5
Bit 5			Always = 1
Bit 6			Always = 0

Table 10-3: Status Byte B Bit Definitions

Status Bits	Function
Bit 0	Gross = 0, Net = 1
Bit 1	Sign, Positive = 0, Negative = 1
Bit 2	Out of Range = 1 (Over Capacity or Under Zero)
Bit 3	Motion = 1, Stable = 0
Bit 4	lb = 0, kg = 1 (see also Status Byte C, bits 0, 1, 2)
Bit 5	Always = 1
Bit 6	Zero Not Captured after power-up = 1

Table 10-4: Status Byte C Bit Definitions

Bits 2, 1, and 0			Weight Description
2	1	0	
0	0	0	lb or kg, selected by Status Byte B, bit 4
0	0	1	grams (g)
0	1	1	ounces (oz)
1	0	0	not used
1	0	1	not used
1	1	1	tons (ton)
1	1	1	no units
Bit 3			Print Request = 1
Bit 4			Expand Data x 10 = 1, Normal = 0
Bit 5			Always = 1
Bit 6			Always = 0

10.2 OHAUS Commands

Commands listed in the following table will be acknowledged by the scale.

The scale will return "ES" for invalid commands.

Please add `\r\n` after each command to send (`\r` refers to `\return`; `\n` refers to `\newline`)

OHAUS Commands

Command	Function
P	Print displayed weight (stable or unstable).
IP	Print displayed weight immediately (stable or unstable).
CP	Print weight continuously.
SP	Print weight when stable.
Z	Same as pressing Zero Key.
T	Same as pressing Tare Key.
TA	Set/inquiry of tare weight value. <ul style="list-style-type: none"> Set: TA <i>tare value unit</i> Example: TA 5 kg Inquiry: TA
U	Set/inquiry current display unit. <ul style="list-style-type: none"> Set: U <i>unit ID</i> Example: U 1 Please check the following table 10-5 for the ID of each unit. Inquiry: U
M	Set/inquiry current application mode. <ul style="list-style-type: none"> Set: M <i>application ID</i> Example: M 0 Please check the following table 10-6 for the ID of each application. Inquiry: M
H x "text"	Enter print output string, x = string number (1-5), "text" = string text up to 40 alphanumeric characters.
F x "text"	Enter Footer String content, x = string number (1-2), "text" = string text up to 40 alphanumeric characters.

NOTE:

- The italic content in each command needs to be filled with actual value.
- Space in each command is needed. Please pay attention to it when input commands.

Table 10-5 Unit ID

Unit ID	Unit Name	Abbreviation
0	Gram	g
1	Kilogram	kg
7	Pound	lb
8	Ounce	oz
20	Pound:Ounces	lb:oz

Table 10-6 Application ID

Application ID	Unit Name
0	Weighing
4	Dynamic/Display Hold
6	Totalization
18	Weight Alert

10.3 OH-Continuous Print

- Format 1: For the printout result including interval and continuous printing mode of Weight Alert application

Field	Weight (Right aligned)	Space	Unit (Right aligned)	Space	Stability (?)
Length	11	1	5	1	1
Field	Space	T/N/G/PT (Right aligned)	Space	Application Status (Right aligned)	Term.
Length	1	2	1	6	2

NOTE: Application Status is fixed to 6 or 11 characters. The printed status will be "Under", "Accept", "Over LMTx" for Weight Alert. In Alert mode, the over status will be printed as 6 + 1 space + 4 characters. Such as "Over LMT1". If the status is undefined, 6 spaces will be printed.

- Format 2: For Non-Weight Alert applications' printout result

Field	Weight (Right aligned)	Space	Unit (Right aligned)	Space	Stability (?)	Space	T/N/G/PT (Right aligned)	Term
Length	11	1	5	1	1	1	2	2

NOTE: Even for Weight Alert application, only result printout (include interval/ continuous print) follows format 1, all other printouts (tare, net, etc.) follows format 2.

LIMITED WARRANTY

OHAUS products are warranted against defects in materials and workmanship from the date of delivery through the duration of the warranty period. During the warranty period OHAUS will repair, or, at its option, replace any component(s) that proves to be defective at no charge, provided that the product is returned, freight prepaid, to OHAUS. This warranty does not apply if the product has been damaged by accident or misuse, exposed to radioactive or corrosive materials, has foreign material penetrating to the inside of the product, or as a result of service or modification by other than OHAUS. In lieu of a properly returned warranty registration card, the warranty period shall begin on the date of shipment to the authorized dealer. No other express or implied warranty is given by OHAUS Corporation. OHAUS Corporation shall not be liable for any consequential damages.

As warranty legislation differs from state to state and country to country, please contact OHAUS or your local OHAUS dealer for further details

ÍNDICE

1. INTRODUCCIÓN	2
1.1. Precauciones de seguridad	2
1.2. Uso previsto	3
1.3. Descripción general de los controles	4
1.4. Funciones de control	4
2. INSTALACIÓN	6
2.1. Contenido del embalaje:	6
2.2. Desembalaje de la báscula	6
2.3. Configuración	6
2.3.1. Conexión de la fuente de alimentación	6
2.3.2. Conexión al PC	7
2.3.3. Montaje de la base	7
2.3.4. Montaje directo en pared	8
2.4. Nivelación del equipo	8
3. FUNCIONAMIENTO	9
3.1. Encendido/apagado de la báscula	9
3.2. Puesta a cero de la pantalla	9
3.3. Cambio de las unidades de medida	9
3.4. Impresión de datos	9
3.5. Modos de aplicación	10
3.5.1. Pesaje	10
3.5.2. Totalization	11
3.5.3. Pesaje Dinámico / Retención de Indicación	12
3.5.4. Alerta de peso	14
4. AJUSTES DEL MENÚ	15
4.1. Navegación por el menú	15
4.1.1. Menú User (Usuario)	15
4.1.2. Navegación por botones	15
4.2. Menú Calibration	16
4.2.1. Calibración Inicial	16
4.2.2. Calibración a cero	16
4.2.3. Calibración de extensión	16
4.2.4. Calibración de linealidad	17
4.2.5. Ajuste del código GEO	17
4.2.6. Calibración final	17
4.3. Menú de configuración	17
4.4. Menú Readout	18
4.5. Menú Unit	20
4.6. Menú USB	20
4.7. Menú Print	21
4.7.1. Selección del contenido de impresión	24
4.8. Configuración del botón de bloqueo	25
5. COMUNICACIÓN	26
5.1. Conexiones de la báscula al puerto del dispositivo	26
5.1.1. Puerto USB (tipo C)	26
5.2. UPS WorldShip a la conexión del PC	26
5.3. Protocolos de interfaz	28
5.3.1. Protocolo UPS	28
6. MANTENIMIENTO	29
6.1. Limpieza	29
6.2. Resolución de problemas	29
6.3. Información sobre mantenimiento	30
7. ACCESORIO	31
8. DATOS TÉCNICOS	32
8.1. Especificaciones	32
8.2. Planos y dimensiones	33
8.3. Tabla de valores de códigos GEO	34
9. CONFORMIDAD	35
10. ANEXOS	37
10.1. Salida continua estándar MT	37
10.2. Comandos de OHAUS	39
10.3. Impresión OH continua	40

1. INTRODUCCIÓN

Este manual contiene las instrucciones de instalación, funcionamiento y mantenimiento de la báscula Courier 5000. Este manual de instrucciones le ayudará a instalar y utilizar esta báscula con facilidad. Por tanto, léalo con atención antes de instalar y utilizar el dispositivo.

1.1. Precauciones de seguridad

Definición de las señales de advertencia y los símbolos

Las notas de seguridad están marcadas con palabras y símbolos de advertencia. Estos indican problemas de seguridad y advertencias. No seguir las indicaciones de seguridad, puede provocar daños personales o materiales, funcionamientos anómalos y resultados incorrectos.

Tipos de avisos

ADVERTENCIA Corresponde a una situación peligrosa con un riesgo medio, que puede provocar lesiones graves o la muerte si no se evita.

PRECAUCIÓN Corresponde a una situación peligrosa con un riesgo bajo, que puede provocar daños en el dispositivo o la propiedad, pérdida de datos o lesiones de carácter leve o moderado si no se evita.

ATENCIÓN Corresponde a información importante sobre el producto. Pueden provocarse daños en el equipo si no se evita.

NOTA Corresponde a información útil sobre el producto.

Símbolos de advertencia



Riesgo general



Riesgo de explosión



Riesgo de descarga eléctrica

Precauciones de seguridad



PRECAUCIÓN: Lea todas las advertencias de seguridad antes de instalar este equipo, así como antes de realizar sus conexiones o su mantenimiento. El incumplimiento de estas advertencias podría causar lesiones personales o daños materiales. Guarde todas las instrucciones para futuras consultas.

- Antes de conectar a la alimentación, compruebe que el rango de la tensión de entrada del equipo y el tipo de enchufe sean compatibles con la fuente de alimentación de red (CA) local.
- No coloque el equipo de forma que sea difícil alcanzar la conexión eléctrica.
- Asegúrese de que el cable de alimentación no suponga un posible obstáculo o peligro de tropiezo.
- Utilice el equipo solo en las condiciones ambientales especificadas en estas instrucciones.
- El equipo solo se puede utilizar en interiores.
- No utilice el equipo en entornos húmedos, peligrosos ni inestables.
- No permita que entren líquidos en el equipo.
- No cargue el equipo por encima de su capacidad nominal.
- No deje caer cargas sobre la plataforma.
- No coloque el equipo boca abajo sobre la plataforma.
- Utilice solo accesorios y periféricos homologados.
- Desconecte el equipo de la fuente de alimentación para limpiarlo.
- El mantenimiento solo puede ser realizado por personal autorizado.



ADVERTENCIA: No trabaje nunca en un entorno con riesgo de explosión. La carcasa del instrumento no es estanca al gas. (peligro de explosión por formación de chispas, corrosión causada por la entrada de gases).



ADVERTENCIA: Existe el riesgo de que se produzca una descarga eléctrica dentro de la carcasa. Solo el personal autorizado y cualificado debe abrir la carcasa. Desconecte todas las conexiones eléctricas de la unidad antes de abrirla.

1.2. Uso previsto

Este instrumento está diseñado para su uso en farmacias, escuelas, empresas e industria ligera. Solo debe utilizarse para medir los parámetros descritos en este manual de instrucciones. Cualquier otro tipo de uso y funcionamiento que difiera de los límites establecidos en las especificaciones técnicas y no cuente con el consentimiento por escrito de OHAUS se considerará no previsto. Este instrumento cumple con los estándares actuales de la industria y las normativas de seguridad reconocidas; sin embargo, puede constituir un peligro durante el uso. Si el instrumento no se utiliza de acuerdo con estas instrucciones de funcionamiento, la protección que ofrece puede verse afectada.

1.3. Descripción general de los controles



Figura 1-1: Báscula (

Elemento	Descripción	Elemento	Descripción
1	Carcasa delantera	3	Conector USB Tipo C
2	Panel de control	4	Conector del cable de la celda de carga

1.4. Funciones de control

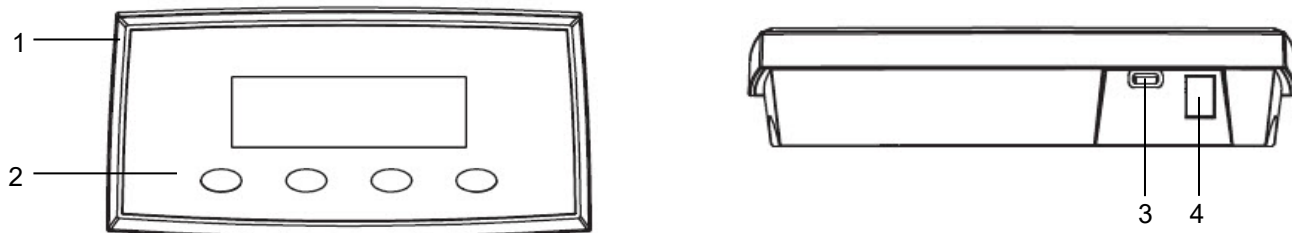

Figura 1-2: Panel de control de la báscula Courier 5000

Botón	On/Zero Off Yes	Print Units No	Function Mode Back	Tare Menu Exit
Función principal (pulsación corta)	On/Zero Si la báscula está apagada, pulse brevemente para encenderla. Si la báscula está encendida, pulse brevemente para poner a cero el valor de la pantalla.	Print Si está habilitada, el valor de pantalla actual puede transmitirse al puerto de la interfaz.	Function Esta tecla inicia la función específica en diferentes modos de aplicación.	Tare Realiza una operación de tara.
Función secundaria (Pulsación larga)	Off Si la báscula está encendida, mantenga pulsado para apagarla.	Units Cambia la unidad de pesaje.	Mode Cambia el modo de aplicación.	Menu Da acceso al menú de usuario.
Función del menú (pulsación corta)	Yes Selecciona el ajuste actual en la pantalla o accede a un submenú.	No Avanza al siguiente menú o elemento del menú. Descarta el ajuste actual en la pantalla y avanza al siguiente disponible.	Back Regresa al elemento del menú anterior.	Exit Sale del menú de usuario. Cancela una calibración en curso.

NOTA:

- Pulsación corta: Pulse la tecla durante menos de 1 segundo.
- Pulsación larga: Mantenga pulsada la tecla durante más de 3 segundos.

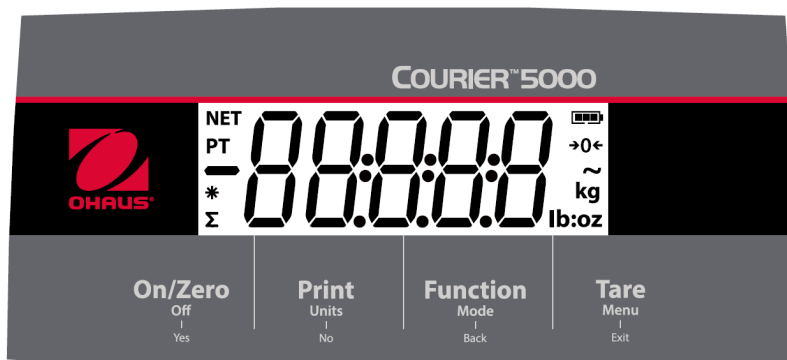

Figura 1-3: Pantalla

Elemento	Descripción	Elemento	Descripción
1	Símbolo de peso neto	6	Libra, Onza, Libra: Libra: onza
2	Símbolo de tara predefinida	7	Símbolos de kilogramo y gramo
3	Símbolo negativo	8	Símbolo de modo de Pesaje Dinámico / Retención de Indicación
4	Símbolo de peso estable	9	Símbolo de centro de cero
5	Símbolo de acumulación	10	Símbolo de batería

2. INSTALACIÓN

2.1 Contenido del embalaje:

Elemento	Descripción	Foto	Cantidad
1	Base		1
2	Terminal		1
3	Cable en espiral		1
4	Soportes		2
5	Tornillos		8
6	Adaptador de CA		1
7	Cable USB		1

2.2 Desembalaje de la báscula

Pasos

1. Saque los documentos, el cable USB, el terminal, el adaptador de CA, el cable de la célula de carga y los soportes y, a continuación, colóquelos a un lado.
2. Retire los bloques de espuma.
3. Saque la base de la báscula Courier 5000 de la caja y colóquela sobre una superficie estable.
4. Conecte el terminal a la base de la báscula con el cable de la célula de carga.

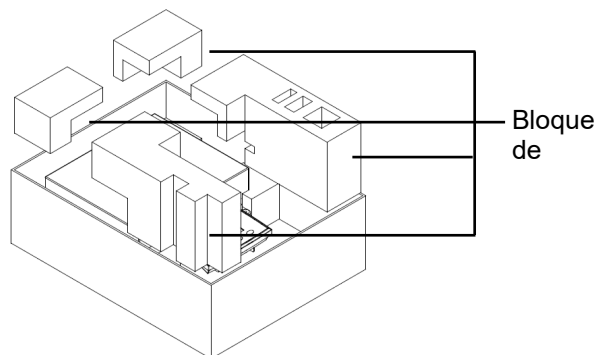

2.3 Configuración

2.3.1 Conexión de la fuente de alimentación

El cable de tipo C y el adaptador de CA pueden suministrar alimentación a la báscula.

Alimentación mediante USB

1. Utilice el extremo de tipo A del cable USB para conectarlo al PC.
2. Conecte el otro lado del cable USB al puerto USB del terminal.



Alimentación mediante adaptador de CA

1. Utilice el extremo de tipo A del cable USB para conectarlo al adaptador de CA.
2. Conecte el otro lado del cable USB al terminal.
3. Enchufe el adaptador de CA a la toma de corriente.



Alimentación mediante pilas secas

3 pilas secas AA (no incluidas) pueden suministrar energía a la báscula.

1. Afloje los 2 tornillos del soporte de montaje del terminal para extraer el terminal.
2. Abra la puerta del compartimento de las pilas en la parte inferior del terminal.
3. Instale las pilas en el compartimento de las pilas.
4. Cierre la tapa del compartimento de las pilas.
5. Vuelva a instalar el terminal en el soporte.



Mientras funciona con las pilas, el símbolo indica el estado de estas:

	0~10 % de carga restante		41~70 % de carga restante
	11~40 % de carga restante		71~100 % de carga restante

2.3.2 Conexión al PC

USB a PC

Si conecta un cable USB al PC, este permite la comunicación del USB con el PC.

NOTA: El cable USB conectado al PC también puede suministrar energía a la báscula.

1. Utilice el extremo de tipo A del cable USB para conectarlo al PC.
2. Utilice el otro lado del cable USB para conectar el terminal a través del orificio de montaje del soporte.



2.3.3 Montaje de la base

Montaje delantero:

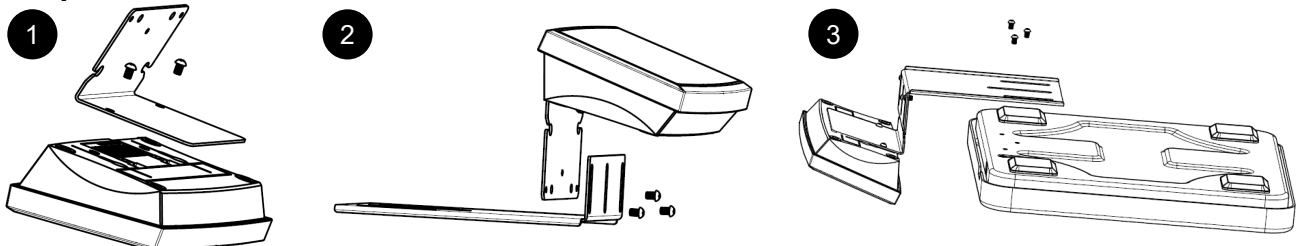

Montaje trasero:

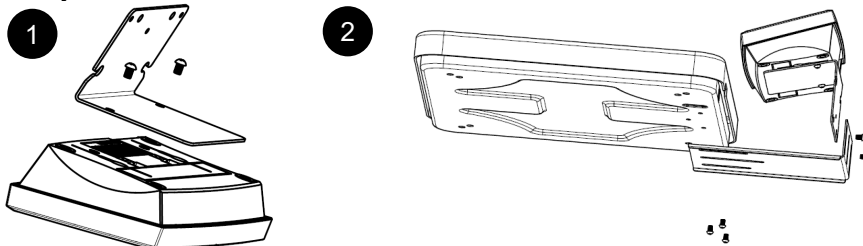

2.3.4 Montaje directo en pared

El terminal puede montarse directamente en la pared o mesa mediante dos tornillos (no incluidos). Seleccione tornillos del tamaño adecuado que encajen en los orificios de la parte inferior de la carcasa del terminal. Consulte la **figura A**. Cuando se monte en una pared sin refuerzo firme, utilice los elementos de fijación adecuados.



Figura A. Plano de montaje directo en pared

2.4 Nivelación del equipo

Coloque la báscula sobre una superficie plana, firme y estable, y evite el exceso de flujo de aire, vibraciones, fuentes de calor o cambios bruscos de temperatura. A continuación, gire los pies de la báscula para nivelarla (solo para los modelos L y X).

3. FUNCIONAMIENTO

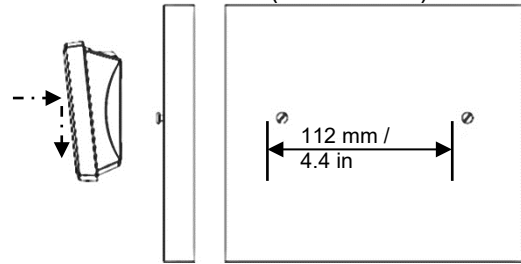
3.1 Encendido/apagado de la báscula

Para encender la báscula, pulse el botón **On** (Encendido). La báscula realiza una prueba de la pantalla, muestra momentáneamente la versión de software y el valor GEO y, a continuación, entra en el último modo de pesaje activo.

Para apagar la báscula, mantenga pulsado el botón **Off** (Apagado) hasta que se muestre **OFF**.

3.2 Puesta a cero de la pantalla

El valor de la pantalla puede ajustarse a cero en las siguientes condiciones:

1. Automáticamente al encender (puesta a cero inicial).
2. Pulse manualmente el botón **ON/ZERO Off**.
3. Envíe de forma semiautomática el comando de **puesta a cero** (Z o el comando de puesta a cero alternativo) mediante conexión USB a un PC.

Antes de pulsar el botón **ON/ZERO Off**, asegúrese de que la báscula esté estable.

3.3 Cambio de las unidades de medida

Para cambiar la unidad de pesaje, mantenga pulsado el botón **Print Units** (Unidades de impresión) hasta que la unidad de pesaje deseada aparezca en la pantalla.

NOTA: Si no se muestra la unidad de pesaje deseada, compruebe si la unidad está activada en el menú Unit (consulte el apartado 4.5 Menú Unit).

3.4 Impresión de datos

Antes de imprimir los datos mostrados con una impresora o enviarlos a una ordenador, ajuste los parámetros de comunicación en el **menú Print** (Impresión) (consulte el apartado 4.7 Menú Print).

Pulse el botón **PRINT Units** (Unidades de impresión) para enviar los datos mostrados al puerto de comunicación.

3.5 Modos de aplicación

Activación/desactivación del modo de Aplicación

1. Mantenga pulsado el botón **Menu (Menú)** hasta que se muestre **7.E.0.0** en la pantalla.
2. Suelte el botón **Menu (Menú)** y aparecerá **0.0.0** en la pantalla.
NOTA: **0.0.0** no se muestra si CAL LOCK está activado.
3. Pulse brevemente el botón **No** varias veces hasta que aparezca **0.0.0.E** en la pantalla.
4. Pulse brevemente el botón **Yes (Sí)** para acceder al modo de aplicación.
5. Pulse brevemente el botón **No** varias veces hasta que aparezca la selección deseada en la pantalla.
6. Pulse el botón **Yes (Sí)** y aparecerá **00** en la pantalla. Si desea activar el modo de aplicación, pulse brevemente el botón **Yes (Sí)**. Si desea desactivar el modo de aplicación, pulse brevemente el botón **No** hasta que aparezca **OFF** en la pantalla y, a continuación, pulse brevemente el botón **Yes (Sí)**.
7. Pulse el botón **7.E.0.0** una vez para salir.

3.5.1 Pesaje

Este modo es el ajuste predeterminado de fábrica y se utiliza para calcular el peso de las cargas en la unidad de medida seleccionada.

Acceso al modo e inicio del pesaje

1. Mantenga pulsado el botón **Function Mode** (Modo de función) hasta que aparezca **0.0.E 00** en la pantalla.
2. Coloque el recipiente en la báscula. Una vez que el valor se estabilice, en la pantalla se mostrará «*».
3. Pulse el botón **Tare** (Tara) para tarar. Si la báscula funciona bien, el valor que aparece en la pantalla es 0.
4. Coloque la carga en el recipiente y lea el valor de peso de la carga en la pantalla. Una vez que el valor se estabilice, en la pantalla se mostrará «*».

NOTA: Puede comprobar el valor del peso tara manteniendo pulsado el botón **Tare** (Tara).

Las configuraciones de pesaje se definen a continuación (valores predeterminados en negrita).

Elemento	Ajustes disponibles	Comentarios
Pesaje (0.0.E 00)	On , off	Para activar o desactivar el pesaje

NOTA: El modo de pesaje no se puede desactivar si la báscula se encuentra en modo de pesaje en ese momento.

3.5.2 Totalization

Esta aplicación se utiliza para acumular varios pesos de forma manual o automática. Los datos estadísticos (el número de muestras, el peso total, el peso medio, el peso mínimo, el peso máximo y la diferencia de peso) se almacenan en la memoria para su revisión e impresión.

Ajustes de la aplicación

Hay tres opciones de totalización:

Apagado (**OFF**): desactiva la función de totalización.

Manual (**MAN**): activa la función de totalización de forma manual con el botón **Function** (Función).

Automático (**AUTO**): la báscula realiza la función de totalización de forma automática.

NOTA: La configuración predeterminada es Manual.

Selección de las opciones de totalización:

1. Mantenga pulsado el botón **Menu** (Menú) hasta que se muestre **7.E.N.U** en la pantalla.
2. Suelte el botón **Menu** (Menú) y aparecerá **C.A.L** en la pantalla.
3. Pulse brevemente el botón **No** varias veces hasta que aparezca **77.0.d.E** en la pantalla y luego pulse el botón **Yes** (Sí). Si lo hace correctamente, podrá ver el **rESTABLEc iN iEnto** en la pantalla.
4. Pulse brevemente el botón **No** varias veces hasta que aparezca **tOTAL** en la pantalla y, a continuación, pulse el botón **Yes** (Sí) para acceder al submenú.
5. Pulse brevemente el botón **No** varias veces para seleccionar la opción de totalización deseada. Si la opción deseada aparece en la pantalla, puede pulsar el botón **Yes** (Sí) para confirmarla.
6. Pulse el botón **Exit** para salir.

Inicio del proceso de totalización

1. Mantenga pulsado el botón **Mode** (Modo) hasta que aparezca **tOTAL** en la pantalla.
2. Suelte el botón **Mode** y aparecerá **CL.ACC** en la pantalla.
3. Preste atención a las siguientes explicaciones para decidir si se pulsa el botón **Yes** (Sí) o **No**.
 - Para eliminar el resultado de la totalización almacenada de la última vez para una nueva ronda del proceso de totalización, puede pulsar el botón **Yes** (Sí). En la pantalla se mostrará **0.000**.
 - Para reutilizar el resultado de la totalización almacenada de la última vez, pulse el botón **No** para continuar. En la pantalla se mostrará **0.000**.

Si hay un recipiente en la báscula, la pantalla indicará **CL.PAN** hasta que se retire el recipiente, o puede pulsar el botón **Tare** (Tara) para calcular la tara.

4. Coloque el objeto en la plataforma y espere a que « Σ » parpadee en la pantalla.
NOTA: Asegúrese de que el peso del objeto sea superior a 5d.
5. Retire el objeto de la plataforma.
6. Coloque el siguiente objeto en la plataforma y espere a que « Σ » parpadee en la pantalla.
7. Pasos 5 y 6, si tiene más de dos objetos que deben pesarse.
8. Retire todos los objetos de la plataforma.
9. Pulse el botón **Function** (Función) para comprobar el resultado.

NOTA:

- El peso neto y el peso total no se pueden sumar en el mismo total. Si el primer peso se registra en bruto, el siguiente debe registrarse de la misma manera. Lo mismo sucede para el peso neto.
- El resultado incluye el número de muestras, el peso total, el peso medio, el peso mínimo, el peso máximo y la diferencia de peso (el peso máximo menos el peso mínimo). Los valores se muestran durante 1 segundo cada uno.

Reglas de totalización

No podrá realizar la operación de totalización si se dan las siguientes condiciones.

1. El valor del peso actual es inestable.
2. El peso neto de la carga es inferior a 5d.
3. El peso totalizado total es superior a 999999 (la unidad depende de su configuración).
4. El número total de totalizaciones supera las 9999 veces.

Impresión del resultado y el formato de la totalización

1. Consulte los siguientes pasos. Puede activar la tabla en la opción (**TABLE**) del menú.
 - a) Mantenga pulsado el botón **Menu** hasta que aparezca **TABLE**.
 - b) Suelte el botón **Menu** (Menú) y aparecerá **CAL** en la pantalla si CAL Lock está desactivado.
 - c) Pulse brevemente el botón **No** varias veces hasta que aparezca **TABLE** en la pantalla.
 - d) Pulse el botón **Yes** (Sí) para acceder al submenú.
 - e) Pulse brevemente el botón **No** varias veces hasta que aparezca **TABLE** en la pantalla y, a continuación, pulse el botón **Yes** (Sí) para acceder a las opciones de configuración de la tabla.
 - f) Pulse brevemente el botón **No** hasta que aparezca **On** en la pantalla.
 - g) Pulse el botón **Yes** para confirmar.
 - h) Pulse el botón **Exit** para salir.
2. Cuando la opción Table (Tabla) está activada.
 - En el modo de totalización automática, la báscula totalizará automáticamente el peso actual cuando realice la totalización correctamente.
 - En el modo de totalización manual, puede pulsar el botón **Function** (Función) para totalizar el peso actual e imprimirlo como corresponda.
3. El resultado del peso actual aparecerá como en el siguiente ejemplo.

Ejemplo:

1.	1000 g N
2.	2000 g N
3.	3000 g N
4.	1999 g N
5.	1000 g N

4. Una vez finalizada la totalización, puede imprimir el resultado siguiendo estos pasos.
 1. Retire la carga de la báscula.
 2. Pulse el botón **Function** (Función) y el resultado de la totalización aparecerá en la pantalla.
 3. Pulse el botón **Print** (Imprimir) para imprimir el resultado.

Consulte el siguiente ejemplo para ver el resultado de la totalización.

Ejemplo:

n:	5
Total:	100.000 g
Avg:	200.000 g
Min:	10.500 g
Max:	88.200 g
Diff:	78.300 g

NOTA: La báscula admite 32 caracteres, la primera línea es «-». Los dos puntos están alineados a la izquierda y los pesos/números a la derecha.

3.5.3 Pesaje Dinámico / Retención de Indicación

Esta aplicación se utiliza para pesar una carga inestable, como un animal en movimiento. Se pueden seleccionar tres tipos diferentes de operaciones de arranque/restablecimiento:

- | | |
|--------------------------------|--|
| Apagado (OFF) | = Desactiva el modo. |
| Manual (MAN) | = El promedio y el restablecimiento se inician de forma manual pulsando la tecla FUNCTION . |
| Semiautomático (SEMI) | = El promedio se inicia automáticamente cuando el peso de la carga es mayor que el peso inicial; el restablecimiento se inicia pulsando la tecla FUNCTION . |
| Automático (AUTO) | = El promedio se inicia automáticamente cuando el peso de la carga es mayor que el peso inicial; el restablecimiento se inicia automáticamente cuando el peso en la pantalla es inferior a 5d. |

Retención de Indicación

El C52 está ajustado de forma predeterminada en «Retención de indicación». El instrumento mantendrá el valor del peso mostrado en la pantalla si ese peso es superior a 5 divisiones.

NOTA: El peso inicial mínimo es de 5 divisiones. Si la báscula no funciona correctamente, compruebe si la carga es superior a 5 divisiones.

Inicio del modo de Pesaje Dinámico / Retención de Indicación:

1. Mantenga pulsado el botón **Function Mode** (Modo de función) hasta que aparezca **дУНА** en la pantalla.
2. Suelte el botón **Function Mode** y aparecerá **READY** en la pantalla.
3. Coloque la carga en la plataforma.
 - Si el tipo de operación es manual, debe pulsar el botón **Function** (Función) para iniciar el proceso de promedio.
 - Si el tipo de operación es semiautomática/automática, la báscula realizará el proceso de promedio automáticamente cuando el peso de la carga sea mayor que el peso inicial.

NOTA:

- Puede establecer el valor del peso inicial a través de esta ruta: **МЕНЮ > П.О.Д.Е > дУНА > СтАрт**. El rango correcto del valor de peso inicial es 5d - valor de capacidad.
 - Durante el periodo de promedio, el temporizador de cuenta atrás se reduce en incrementos de un segundo. Si el tiempo medio establecido es 0s, no se muestra el temporizador de cuenta atrás.
 - Los valores de la pantalla se promedian y se mantienen en la pantalla cuando finaliza la cuenta atrás.
4. Lea los valores en la pantalla si el símbolo de tilde (dinámico) parpadea en la pantalla.
 5. Restablezca el temporizador de cuenta atrás:
 - Si el tipo de operación es manual/semiautomática, pulse el botón **Function** (Función) para reiniciar el temporizador de cuenta atrás cuando se esté ejecutando la cuenta atrás. La pantalla indicará **READY** y comenzará a contar de nuevo.
 - Si el tipo de operación es automática, retire la carga de la báscula. El peso medio seguirá mostrándose en la pantalla hasta que haya transcurrido el tiempo establecido. A continuación, la pantalla indicará **READY** y comenzará a contar de nuevo.

NOTA:

- La pantalla **READY** debe estar a cero en valor bruto o neto para reiniciar el temporizador de cuenta atrás.

Ajustes de la aplicación

Las configuraciones de pesaje dinámico se definen a continuación (valores predeterminados en negrita).

Elemento	Ajustes disponibles	Comentarios
Modo dinámico (дУНА)	Apagado (OFF) / Encendido (ON)	Cuenta atrás: Hay una cuenta atrás.
Tipo de operación dinámica (TYPE)	Manual (MAN)/ Semiautomático (SEMI)/ Automático (AUTO)	Manual: El proceso de promedio se inicia y se restablece manualmente. Semiautomático: El proceso de promedio se inicia automáticamente y se restablece manualmente. El restablecimiento se inicia pulsando la tecla FUNCTION . Automático: El proceso de promedio se inicia y se restablece automáticamente.
Peso inicial (СтАрт)	5d - Peso de capacidad	El pesaje dinámico comenzará cuando la carga sea superior al peso inicial (para los modos semiautomático y automático).
Tiempo de duración (дУрАт)	1 - 10 s	Tiempo que dura el resultado de pesaje después de retirar la carga (solo para el tipo AUTOMÁTICO).
Tiempo medio (АвЕрА)	0 - 30 s	Tiempo en Segundos. Si el tiempo medio es 0, el resultado será el primer peso estable (superior o igual a 5d).

NOTA: El modo dinámico no se puede desactivar si la báscula se encuentra actualmente en el modo dinámico.

3.5.4 Alerta de peso

Esta aplicación se utiliza para juzgar si el peso del artículo se encuentra dentro del límite establecido. Hay dos valores límite para el ajuste, el límite 1 está normalmente activado por defecto.

Ajuste de los valores límite

1. Mantenga pulsado el botón **Mode** (Modo) hasta que aparezca **ALERT** en la pantalla.
2. Suelte el botón **Mode** y aparecerá **L.L.E** en la pantalla.
3. Pulse el botón **Yes** (Sí) para eliminar el valor límite de alerta guardado y **L.L.1** aparecerá en la pantalla.
4. Pulse el botón **Yes** (Sí) y **000000** parpadeará en la pantalla con la unidad actual.
5. Ajuste el valor límite 1:
 - a) Utilice los botones **NO** y **Back** (Atrás) para establecer un número para el primer dígito.
 - b) Pulse brevemente el botón **Yes** (Sí) para confirmar el número y pasar al siguiente dígito.
 - c) Repita los pasos a) y b) para establecer números para todos los dígitos.
 - d) Pulse el botón **Yes** (Sí) para confirmar el valor. Si el valor no se encuentra en el rango correcto, aparece **NO** en la pantalla y, a continuación, la pantalla muestra **L.L.1**. Debe repetir los pasos 4 y 5 para establecer el valor. Si el valor está en el rango correcto, en la pantalla aparece **L.L.2**.

NOTA: Si **L.L.2** está desactivado, **L.L.2** no se mostrará en la pantalla y la báscula pasará directamente al estado de pesaje.
6. Repita los pasos 4 y 5 para establecer el valor límite 2.
Si el valor 2 no se encuentra en el rango correcto, aparece **NO** en la pantalla y, a continuación, la pantalla muestra **L.L.1**. Repita el paso 5.

Si el valor límite 2 se encuentra en el rango correcto, la báscula pasa al estado de pesaje.

NOTA:

1. Puede comprobar los valores límite pulsando brevemente la tecla **Function** (Función).
2. Puede establecer uno o ambos valores límite. Cuando el valor límite 2 está activado y el valor límite 1 no es igual al valor límite 2. Si el valor de peso del objeto se encuentra entre los dos valores límite, el texto del segmento y la luz de fondo parpadearán juntos. Si el valor de peso del objeto es mayor que el valor límite máximo, el texto del segmento parpadea.

Si el valor del peso de la carga es mayor que los dos valores límite, el texto del segmento parpadea.
3. El valor límite máximo no es superior al valor de capacidad (consulte la **tabla 8-1** para conocer el valor de capacidad de todos los modelos).

4. AJUSTES DEL MENÚ

El menú User (Usuario) permite a los usuarios personalizar los ajustes de la báscula.

4.1 Navegación por el menú

4.1.1 Menú User (Usuario)

C.A.L	S.E.t	r.E.A.d	r7.D.d.E	U.N. i.t	U.S.b	P.r.N.t	L.O.C.t	E.N.d
ZE-r0	r-ESEt	r-ESEt	r-ESEt	r-ESEt	r-ESEt	r-ESEt	r-ESEt	r-ESEt
SPAN	PWDr.U	StAb	LWE IG	UN it g	bAUD	ASS IG	ALL	
L IN	ENd	ZE-r0	t0tAL	UN it kg	PAR it	StAbL	OFF	
GE0		F ILt	tAbLE	UN it oz	StOP	CONtE	ZE-r0	
ENd		A2t	dYNA	UN it lb	SHARtE	LAY0t	Pr INt	
		L IGht	tYPE	UN it lb:oz	ALt.P	ENd	UN it	
		A-OFF	StAr.t	ENd	ALt.t		r70dE	
		PWDr77	durAt		ALt.2		r7ENU	
		Loct	AUERr		ENd		tArE	
		ENd	ALERt				ENd	
			L IN72					
			ENd					

4.1.2 Navegación por botones

Para los elementos del menú que necesitan establecer números como la alerta de peso, el número actual se muestra con todos los dígitos parpadeando. Para revisar:

1. Pulse el botón **No** para comenzar la edición.

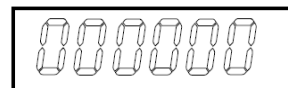

2. El primer dígito parpadea.



3. Pulse el botón **No** para aumentar el dígito o pulse el botón **Yes** para aceptar el dígito y pasar al siguiente. **NOTA:** Pulse el botón **Back** (Atrás) para reducir el dígito.



4. Repita este proceso para todos los dígitos.



5. Pulse el botón **Yes** cuando haya ajustado el último dígito.



6. El nuevo ajuste se muestra con todos los dígitos parpadeando. Pulse el botón **Yes** para aceptar el ajuste o pulse el botón **No** para reanudar la edición.

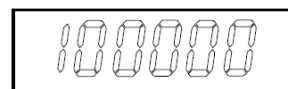

7. Para finalizar la selección actual del menú, pulse el botón **Yes** para avanzar al siguiente menú o pulse el botón **No** para volver a la parte superior del menú actual.

4.2 Menú Calibration

La báscula se puede calibrar mediante el menú de calibración **C.A.L.**

Cambio de la unidad de calibración

La unidad de calibración es coherente con la unidad actual.

Pasos:

1. En el modo de pesaje, mantenga pulsada la tecla **Units** (Unidades). En este momento, la pantalla mostrará una serie continua de unidades.
2. Suelte la tecla **Units** (Unidades) cuando aparezca en pantalla la unidad deseada.

4.2.1 Calibración Inicial

Cuando la báscula se usa por primera vez, se recomienda realizar una calibración de puesta a cero y de intervalo para garantizar unos resultados de pesaje precisos.

Antes de realizar la calibración, asegúrese de tener las pesas de calibración apropiadas que se indican en la tabla 4-1.

También puede ajustar la configuración GEO según su ubicación. Para obtener información detallada sobre GEO, consulte el apartado **Ajuste de Código GEO**.

Tabla 4-1: Masa de Calibración de Extensión sugerida (se vende por separado)

Máx. Capacidad (kg)	Masa* (kg)	Máx. Capacidad (lb)	Masa* (lb)
6 kg	6 kg	12 lb	10 lb
15kg	15kg	30lb	30lb
30 kg	30 kg	60 lb	60 lb
50 kg	50 kg	100 lb	100 lb
100 kg	100 kg	200 lb	200 lb
200 kg	200 kg	400 lb	400 lb

NOTA: La unidad de calibración es coherente con la unidad actual.

4.2.2 Calibración a cero

La báscula realiza una calibración a cero con un punto de calibración. El punto de calibración cero se establece sin ningún peso en la báscula. Puede utilizar este método de calibración para ajustar una carga estática diferente sin afectar a la calibración de extensión o linealidad.

Procedimientos de calibración:

1. Mantenga pulsado el botón **Menu** hasta que aparezca **ŕŕ.E.ŕ.ŕ.**
2. Suelte el botón y espere a que la pantalla muestre **C.A.L.**
3. Pulse el botón **Yes**. También puede ver que la pantalla muestra **ŕEŕ0**.
4. Pulse el botón **Yes**. La pantalla muestra **--Ŕ--** y, a continuación, **-donE-** cuando ha finalizado la calibración a cero. En la pantalla se muestra **SPAN**.

NOTA: Si falla la calibración a cero o si transcurridos 40 segundos la calibración sigue sin tener éxito, se mostrará **ŔAL E** durante 3 segundos y se restaurarán los datos de calibración anteriores.

5. Pulse el botón **Exit** para salir.

4.2.3 Calibración de extensión

La báscula realiza la calibración de extensión con un punto de calibración. Se establece colocando una masa de calibración en la báscula.

NOTA: La calibración de extensión debe realizarse después de la calibración a cero.

Procedimientos de calibración:

1. Mantenga pulsado el botón **Menu** hasta que aparezca **ŕŕ.E.ŕ.ŕ.**
2. Suelte el botón y espere a que la pantalla muestre **C.A.L.** Pulse el botón **Yes**.
3. Pulse brevemente el botón **No** para navegar hasta que vea **SPAN**. Pulse el botón **Yes**.
4. El punto de calibración y la unidad parpadean en la pantalla en función de la capacidad de la báscula y la unidad configurada en el menú (por ejemplo, **030.000 kg**).
5. Coloque un peso de calibración del peso especificado en la plataforma. La calibración comenzará directamente.
6. La pantalla muestra **--Ŕ--** y, a continuación, **-donE-** cuando ha finalizado la calibración.
7. A continuación, en la pantalla se muestra **L ŕŕ**. Pulse el botón **Exit** para salir.

NOTA:

- Si la báscula no realiza la calibración correctamente, se muestra **CAL E** durante 3 segundos y se restablecen los datos de calibración anteriores.
- Si la báscula sigue sin realizar la calibración transcurridos 40 segundos, se muestra **CAL E** durante 3 segundos y se restauran los datos de calibración anteriores.

4.2.4 Calibración de linealidad

La báscula realiza una calibración de linealidad con tres puntos de calibración. El punto de calibración completo se establece con un artículo (consulte la **tabla 4-1** para conocer el valor de peso exacto del artículo) en la plataforma. El punto de calibración medio se establece con un peso igual a la mitad del peso de calibración total en la plataforma. El punto de calibración cero se establece sin ningún peso en la plataforma. Los puntos de calibración completo y medio se pueden modificar durante el procedimiento de calibración.

Procedimientos de calibración:

1. Mantenga pulsado el botón **Menu** hasta que aparezca **¶¶.E.¶.¶**.
2. Suelte el botón y espere a que la pantalla muestre **¿.¶.¿**. Pulse el botón **Yes**.
3. Pulse brevemente el botón **No** varias veces para navegar hasta que vea **¿ ¶**.
4. Pulse el botón **Yes** (Sí) y la pantalla mostrará **--[--**.
5. A continuación, el primer punto de calibración y la unidad parpadearán en la pantalla en función de la capacidad de la báscula y la unidad que haya configurado en el menú de configuración. (por ejemplo, **0 15.000** kg).
6. Coloque un peso de calibración del peso especificado en la plataforma. La calibración comenzará directamente. La pantalla muestra **--[--**.
7. El segundo punto de calibración y la unidad parpadearán en la pantalla en función de la capacidad y la unidad que haya configurado en el menú de configuración. (por ejemplo, **030.000** kg).
NOTA: Si la báscula sigue sin realizar la calibración transcurridos 40 segundos, se muestra **CAL E** durante 3 segundos y se restauran los datos de calibración anteriores.
8. Pasos 6.
9. La pantalla muestra **--[--** y, a continuación, **-donE-** cuando ha finalizado la calibración de linealidad.
10. A continuación, en la pantalla se muestra **GE0**. Pulse el botón **Exit** para salir.

4.2.5 Ajuste del código GEO

El código del factor de ajuste geográfico (GEO) se utiliza para ajustar la calibración en función de la ubicación actual. Hay disponibles ajustes del 0 al 31, siendo 12 el valor predeterminado. Consulte la sección **8.3 Tabla de valores de códigos GEO** para determinar el factor GEO que corresponde a la ubicación del terminal.

Configure el factor GEO:

1. Mantenga pulsado el botón **Menu** hasta que aparezca **¶¶.E.¶.¶**.
2. Suelte el botón y espere a que la pantalla muestre **¿.¶.¿**. Pulse el botón **Yes**.
3. Pulse brevemente el botón **No** varias veces para navegar hasta que vea **GE0**. Pulse el botón **Yes**.
4. El punto GEO parpadea en la pantalla (por ejemplo, **12**).
5. Pulse brevemente el botón **No** varias veces hasta que aparezca el número GEO deseado. Pulse el botón **Yes** para confirmar.
NOTA: Pulse el botón **Back** para reducir el dígito.
6. A continuación, en la pantalla se muestra **E¶d**.
7. Pulse el botón **Exit** para salir.

4.2.6 Calibración final

Cuando aparezca **E¶d**, pulse el botón **Yes** (Sí) para salir de este menú y avanzar al siguiente submenú, o pulse el botón **No** para avanzar al primer elemento del menú en este submenú.

4.3 Menú de configuración

Puede ajustar los parámetros de la báscula con el menú **S.E.¿**. Los parámetros predeterminados se muestran en **negrita**.

Menu	Submenú	Submenú (en segmento)	Opciones	Opciones (en segmento)
Configuración S.E.¿.	Restablecer	rESE¿	No , Sí	¶0. YES
	Encendido a unidad	¶¶r.¿	Auto , g, kg, lb, oz, lb:oz	¶U¿0 , g, kg, lb, oz, lb:oz

	Finalizar	END	/	/
--	-----------	-----	---	---

NOTA: / indica que no se aplica en la tabla anterior.

Restablecer

Restablece el menú de configuración a los valores de fábrica.

NO = no restablecer

YES = restablecer

Unidad de encendido

Establece la unidad en el modo de pesaje después de reiniciarla.

UNIT = Después de reiniciar, la unidad de pesaje será la unidad previamente seleccionada.

g, kg, lb, oz, lb:oz = Después de reiniciar, se utilizará la unidad de pesaje seleccionada en el menú, independientemente de la unidad previamente seleccionada.

NOTA: La unidad no se mostrará a menos que se esté activada en el menú de la unidad.

Finalizar

La pantalla sale del menú actual y pasa al siguiente menú.

4.4 Menú Readout

Puede establecer las preferencias de usuario con el menú de lectura. Los parámetros predeterminados se muestran en **negrita**.

Menu	Submenú	Submenú (en segmento)	Opciones	Opciones (en segmento)
Lectura (r.E.R.d)	Restablecer	RESET	no, yes	NO, YES
	Estabilidad	StAb	.5d, 1d , 2d, 5d	.5d, 1d , 2d, 5d
	Rango de cero	ZERO	2%, 100%	2, 100
	Nivel de filtro	FILT	Bajo, Medio , Alto	LOW , MED , HIGH
	Seguimiento de cero automático	AZL	Apagado, 0,5 d, 1 d , 3 d	OFF, .5d, 1d , 3d
	Luz de fondo	LIGHT	Desact, Activar, Auto	OFF, ON, Auto
	Apagado automático	A-OFF	Desact , 1min, 5min, 10min	OFF, 1 , 5, 10
	Modo ahorro de energía	PLUEN	ACTIVAR, DESACTIVAR	ON, OFF
	Bloqueo de calibración	Lock	ACTIVAR, DESACTIVAR	ON, OFF
	Finalizar	END	/	/

NOTA: / indica que no se aplica en la tabla anterior.

Restablecer

Restablecer el menú de lectura de datos a los valores de fábrica.

NO = no restablecer.

YES = restablecer

Estabilidad

Ajuste la lectura de la cantidad que puede variar antes de que se apague el símbolo de estabilidad.

.5d = 0,5 de una división de báscula

1d = **1 división de báscula**

2d = 2 divisiones de báscula

5d = 5 divisiones de báscula

Cero

Ajuste el porcentaje de capacidad de la báscula que se puede poner a cero.

2% = el rango de cero está dentro de +/-2%

100% = **el rango de cero está dentro de +/-100 %**

Filtro

Ajuste la cantidad de filtrado de señal.

- L0LJ** = tiempo de estabilización más rápido con menos estabilidad.
- 07Ed** = **tiempo de estabilización normal con estabilidad normal.**
- H 0GH** = tiempo de estabilización más lento con más estabilidad.

AZT

Ajusta la función de seguimiento automático de cero.

- 0FF** = desactivado
- .5d** = la pantalla mantendrá el valor cero hasta que se supere un cambio de 0,5 divisiones por segundo.
- 1d** = **la pantalla mantendrá el valor cero hasta que se supere un cambio de 1 división por segundo.**
- 3d** = la pantalla mantendrá el valor cero hasta que se supere un cambio de 3 divisiones por segundo.

Luz de fondo

Ajusta la función de luz de fondo de la pantalla.

- 0FF** = la luz de fondo está desactivada.
- 0n** = la luz de fondo está activada y siempre encendida.
- Auto** = **la luz de fondo se desactiva después de 20 segundos sin actividad.**

Apagado automático

Permite ajustar si la pantalla entra en modo de reposo después del periodo seleccionado.

- 0FF** = **desactivado**
- 1** = la pantalla entra en modo de reposo después de 1 minuto sin actividad.
- 5** = la pantalla entra en modo de reposo después de 5 minutos sin actividad.
- 10** = la pantalla entra en modo de reposo después de 10 minutos sin actividad.

PWM.SAVE

Ajusta si desea activar el modo de ahorro de energía después de que la báscula entre en modo de reposo. Si está activado, el terminal tardará unos 3 segundos en volver al pesaje cuando se cambie el peso en la plataforma o cuando se pulsen los botones del terminal.

- 0n** = ahorro de energía activado
- 0FF** = **ahorro de energía desactivado**

Bloqueo de calibración

Hay dos opciones para el ajuste del bloqueo de calibración: ON y OFF. Consulte la tabla siguiente para obtener más información.

Menu	Submenú	El bloqueo de calibración está desactivado	El bloqueo de calibración está activado
Menú Calibration (Calibración)	Calibración a cero	Activado	Oculto
	Calibración de extensión	Activado	Oculto
	Calibración de línea	Activado	Oculto
Menú Setup (Configuración)	Encendido de la unidad	Activado	La unidad actual está bloqueada
Menú Readout (Lectura)	Rango de cero	Activado	El valor actual se bloquea al 2 %.
	Seguimiento de cero automático	Activado	El valor actual se bloquea en 0,5 d.
	Rango estable	Activado	El valor actual se bloquea en 1 d.
Menú Unit (Unidad)	Restablecer, g, kg, lb, oz, lb:oz	Activado	El ajuste actual está bloqueado.
Menú Print Setup (Configuración de impresión)	Solo impresión estable	Activado	El encendido está bloqueado

NOTA: El bloqueo de calibración no se puede restablecer reiniciando el menú Readout (Lectura). Establezca el bloqueo de calibración en OFF (Desactivado) de forma manual.

Finalizar lectura

Permite avanzar al siguiente menú o volver a la parte superior del menú actual.

4.5 Menú Unit

Las unidades deseadas pueden activarse en el menú **U.N. I.E.**

Restablecer
 Gram (g)
 Kilogram (kg)
 Pound (lb)
 Ounce (oz)
 Pound:Ounce (lb:oz)
 Finalizar

NOTA: Las unidades disponibles varían según el modelo. Además, debido a la legislación nacional, es posible que la báscula no incluya algunas de las unidades enumeradas.

4.6 Menú USB

Este menú permite definir los parámetros de comunicación. Los ajustes predeterminados de fábrica se muestran en **negrita**.

Menu	Submenú	Submenú (en segmento)	Opciones	Opciones (en segmento)
USB (U.5.b)	Restablecer	RESETE	No, Sí	NO, YES
	Velocidad en Baudios	BAUD	600, 1200, 2400, 4800, 9600 , 19200	/
	Paridad	PARITY	7-Par, 7-Impar , 8-Ninguno	7-EVEN, 7-ODD, 8-NONE
	Bit de Parada	STOP	1 bit , 2 bit	1 bit, 2 bit
	Protocolo de enlace	SHAKE	None , Xon/Xoff	NONE , On.OFF
	Comando alternativo de impresión	ALT.P	'A' - 'Z', P	/
	Comando alternativo de tara	ALT.T	'A' - 'Z', T	/
	Comando alternativo de puesta a cero	ALT.Z	'A' - 'Z', Z	/
	Finalizar	END	/	/

NOTA: / indica que no se aplica en la tabla anterior.

Restablecer

Restablece el menú RS232 a los valores de fábrica.

NO = no restablecer.
 YES = restablecer

Velocidad en baudios

Permite ajustar la velocidad en baudios (bits por segundo).

600 = 600 bps
 1200 = 1200 bps
 2400 = 2400 bps
 4800 = 4800 bps
9600 = 9600 bps
 19200 = 19200 bps

Paridad

Permite ajustar los bits de datos y la paridad.

7-EVEN = 7 bits de datos, paridad par
 7-ODD = 7 bits de datos, paridad impar
8-NONE = 8 bits de datos, sin paridad

Bit de parada

Permite ajustar el número de bits de parada.

- 1 b it** = 1 bit de parada
- 2 b it** = 2 bits de parada

Handshake

Ajusta el método de control de flujo. El protocolo de enlace entre equipos solo está disponible para el menú COM1.

- NOPE** = sin protocolo de enlace
- On.OFF** = act./desact. el protocolo de enlace del software

Comando alternativo de impresión

Ajusta el carácter del comando alternativo de impresión. Están disponibles los ajustes de A (a) a Z (z). El ajuste predeterminado es **P**.

Comando alternativo de tara

Define el carácter del comando alternativo de la tara. Están disponibles los ajustes de A(a) a Z(z). El ajuste predeterminado es **T**.

Comando alternativo de puesta a cero

Define el carácter del comando alternativo de puesta a cero. Están disponibles los ajustes de A (a) a Z (z). El ajuste predeterminado es **Z**.
NOTA: El ajuste de **P**, **T** y **Z** no está disponible en más de una opción de comando.

Finalizar

Permite avanzar al siguiente menú o volver a la parte superior del menú actual.

4.7 Menú Print

Puede ajustar los parámetros con el menú Print (Impresión). Los parámetros predeterminados se muestran en **negrita**.

Menu	Submenú	Submenú (En segmento)	Opciones	Opciones (en segmento)
Impirmir (P.r.n.t)	Restablecer	rESEt	No, Sí	NO, YES
	Asignación	ASS IG	Demanda	DEMAN
			Act. autom. estable	On.STR
			Aceptar	ACCEPT
			Intervalo (segundos)	INTER
			MT-Continuous	MT.CO
			OH-Continuous	OH.CON
			UPS	UPS
	Modo	MODdE	Load, Load y Zero	LOAD, LOADZ
	Solo peso estable [Demand]	StAbL	Desactivado, Activado	OFF, On
Índice	CONtE	Resultado, Bruto, Neto, Tara, Encabezado, Pie de página, Modo, Unidad, Información	rESUL, GROSS, NET, tARtE, HEAdE FOOTtE, MODdE, UNtE, INFO	
Diseño	LAYdE	Formato, Avance	FrmTtE, FEEd	
Finalizar	END	/	/	

NOTA: / indica que no se aplica en la tabla anterior.

Restablecer

Restablece el menú Print a los valores de fábrica.

- NO** = no restablecer
- YES** = restablecer

Asignación

Demanda = la impresión se produce cuando se presiona la tecla **Print** (Imprimir).
Si se selecciona **Demand**, se mostrará el submenú **Stable Only**.

Auto On Stable = la impresión se produce cada vez que se cumplen los criterios de estabilidad.
Si se selecciona **Auto On Stable**, se mostrará el submenú **Mode**.

Aceptar

Si se selecciona **Accept** (Aceptar) y el modo de pesaje es **Alert** (Alerta), los valores se imprimirán cuando se acepte el peso.

RECEP = la impresión se produce cada vez que la pantalla se encuentra dentro del intervalo de alerta y se cumplen los criterios de estabilidad.

Intervalo

Si se selecciona **Interval**, se mostrará el submenú **Time**.

INTEr = la impresión se produce en el intervalo de tiempo definido.

Están disponibles ajustes de 1 a 5000 segundos. El valor predeterminado es 1. La impresión se realiza en el intervalo de tiempo definido.

MT-Continuous

Continuo = la impresión se produce de forma continua.

Si se selecciona MT-Continuous, la salida de impresión se realizará en el formato MT-Continuous.

MT.C0 = la impresión se produce de forma continua.

NOTA: Consulte el apartado **10.1 Salida continua estándar MT** para el formato MT-Continuous.

OH-Continuous

Si se selecciona OH-Continuous, la salida de impresión tendrá el formato OH-Continuous.

NOTA: Consulte el apartado **10.3 Impresión OH continua** para el formato OH-Continuous.

OH.C0R = la impresión se produce de forma continua.

UPS

La báscula Courier 5000 puede ser compatible con el software UPS WorldShip cuando se selecciona UPS.

Mode

Establece las condiciones de impresión.

LOAD = se imprime cuando la carga mostrada es estable.

LOADZE = se imprime cuando la carga mostrada y la lectura de cero son estables.

Solo estable

Ajuste los criterios de impresión.

OFF = los valores se imprimen inmediatamente, independientemente de la estabilidad.

On = los valores se imprimen solo cuando se cumplen los criterios de estabilidad.

Contenido

Define el contenido de los datos de impresión.

Resultado

Define el estado.

OFF = desactivado

On = se imprime la lectura mostrada

Bruto

Define el estado.

OFF = desactivado

On = se imprime el peso bruto

Neto

Define el estado.

OFF = desactivado

On = se imprime el peso neto

Tare

Define el estado.

0FF = desactivado

0n = se imprime el peso tara

Encabezado

Define el estado.

0FF = desactivado

0n = se imprime el encabezado

NOTA: Consulte el apartado 10.2 Comandos de OHAUS para aprender a introducir la línea de encabezado.

Pie de página

Define el estado.

0FF = desactivado

0n = se imprime el pie de página

Mode

Define el estado.

`OFF` = desactivado

`On` = se imprime el modo

Unidad

Define el estado.

`OFF` = desactivado

`On` = se imprime la unidad

Info

Define el estado.

`OFF` = desactivado

`On` = se imprime la información de referencia (por ejemplo, los límites de alerta)

Diseño

Define el formato de la salida de datos a una impresora u ordenador.

Formato

Ajusta el formato de impresión.

`ln` = se genera una impresión de varias líneas (estilo de columna única).

`5` = se genera una impresión de una sola línea.

Avance

Ajusta el avance de papel.

`L nE` = desplaza el papel hacia arriba una línea después de la impresión.

`4LF` = desplaza el papel hacia arriba cuatro líneas después de la impresión.

`Forln` = se añade un avance de formulario a la impresión.

Impresión final

Permite avanzar al siguiente menú o volver a la parte superior del menú actual.

4.7.1 Selección del contenido de impresión

El terminal se puede conectar a un PC a través del cable USB y ejecutar el software ScaleMate de OHAUS en el PC.

En ScaleMate, aparecerá una ventana para que seleccione el contenido de impresión (**Resultado, Bruto, Neto, Tara, Encabezado, Pie de página, Modo, Unidad e Información**). Tras la selección del contenido deseado, haga clic en el botón **Write** (Escritura) para transferir los datos a la báscula. (Por ejemplo: Si selecciona **Net** [Neto] y **Gross** [Bruto], haga clic en el botón **Write** [Escritura] del software ScaleMate. Los valores **Result** [Resultado] y **Gross** [Bruto] se activan, mientras que otras opciones se desactivan en la báscula).

De este modo, puede ver el peso neto y el peso bruto del resultado de la impresora.

NOTA: Póngase en contacto con un distribuidor autorizado de OHAUS para obtener más información sobre el resto de funciones del software.

4.8 Configuración del botón de bloqueo

El menú **L.O.C.** se utiliza para bloquear el acceso a determinados botones. Al seleccionar ON para un botón, se ignorará la pulsación del botón asociado.

Si selecciona **Lock All Keys**, perderá la función de todos los botones.

Si el botón **Menu** (Menú) se ha bloqueado, mantenga pulsado el botón **Menu** (Menú) hasta que vea **UN.L.**. Pulse el botón **Yes** para confirmar.

Elemento	Ajustes disponibles (la negrita corresponde a la configuración predeterminada)
Bloquear todas las teclas [ALL]	OFF, On
Bloquear tecla Off [OFF]	OFF, On
Bloquear tecla Zero [ZEro]	OFF, On
Bloquear tecla Print [Pr INt]	OFF, On
Bloquear tecla Unit [UN It]	OFF, On
Bloquear tecla Mode [MOde]	OFF, On
Bloquear tecla Menu [MEnu]	OFF, On
Bloquear tecla Tare [TArE]	OFF, On
Restablecer [rESEt]	/
Finalizar [ENd]	/

5. COMUNICACIÓN

La báscula Courier 5000 puede configurarse para que sea compatible con el software de envío de UPS WorldShip.

5.1 Conexiones de la báscula al puerto del dispositivo

La báscula Courier 5000 cuenta con un puerto USB tipo C.

5.1.1 Puerto USB (tipo C)

Debe seleccionar el protocolo para que sea compatible con el software de envío de UPS WorldShip. UPS WorldShip brinda acceso solo a los puertos COM 1-4 y asigna el puerto USB COM a través del Administrador de dispositivos de Windows.

1. Mantenga pulsado el botón **Menu (Menú)** hasta que se muestre **U.S.b** en la pantalla.
2. Suelte el botón **Menu (Menú)** y aparecerá **CAL** en la pantalla si CAL Lock está desactivado.
3. Pulse brevemente el botón **No** varias veces hasta que aparezca **P.r.f.t.** en la pantalla.
4. Pulse el botón **Yes (Sí)** y aparecerá **rESEt** en la pantalla.
5. Pulse brevemente el botón **No** una vez y aparecerá **ASSIG** en la pantalla.
6. Pulse brevemente el botón **Yes (Sí)** para acceder al submenú.
7. Pulse brevemente el botón **No** varias veces hasta que aparezca **UPS** en la pantalla.
8. Pulse brevemente el botón **Yes (Sí)** para confirmar.
9. Repita los pasos 1 y 2, y, a continuación, pulse brevemente el botón **No** varias veces hasta que aparezca **U.S.b** en la pantalla. Puede establecer la velocidad en baudios (**bAUD**) en 4800 (**4800**), la paridad (**PAR it**) en 7-Par (**7-EuE**) y el bit de parada (**StOP**) en 1 bit (**1 b it**) en el menú USB (**U.S.b**).
10. Pulse el botón **Menu (Menú)** para salir.

5.2 UPS WorldShip a la conexión del PC

Pasos

1. Inicie el software UPS WorldShip y vaya a la pantalla System Preferences (Preferencias del sistema).
2. Haga clic en **System Preferences** (Preferencias del sistema) y seleccione el **Hardware**, en la pantalla aparecerá una ventana denominada System Preferences Editor (Editor de preferencias del sistema).
3. Seleccione el puerto COM correspondiente de la lista desplegable Scale port (Puerto de la báscula).
NOTA: Puede comprobar el puerto COM exacto desde el Administrador de dispositivos de Windows sin salir del software WorldShip.
4. Seleccione el protocolo NCI 3835 de la lista desplegable Scale Type (Tipo de báscula).
5. Haga clic en el botón **Test Scale** (Probar báscula). Se abrirá una ventana Test Active Scale (Probar báscula activa).
NOTA: A medida que la prueba va de principio a fin, puede ver que la barra de progreso cambia de Weight Processing (Peso en procesamiento) a Weight Processed (Peso procesado).
6. Una vez que el peso se procese correctamente, haga clic en el botón **OK** (Aceptar) para cerrar la ventana Test Active Scale (Probar báscula activa).
NOTA: El peso en la báscula y el peso en UPS WorldShip deben ser iguales. En algunos casos, WorldShip puede redondear dígitos adicionales del peso de la pantalla. Si el peso mostrado y los pesos de WorldShip son muy diferentes, compruebe que la báscula y WorldShip usen la misma unidad de pesaje (kg, lb u oz).
7. Haga clic en el botón **Apply** (Aplicar) para guardar las selecciones.
8. Haga clic en el botón **OK** (Aceptar) para cerrar la ventana **System Preferences Editor** (Editor de preferencias del sistema). La balanza Courier 5000 está lista para procesar el peso para UPS.
NOTA: El software UPS WorldShip solo procesa el valor de peso numérico de la báscula, no detecta automáticamente la unidad de pesaje (kg, lb u oz) ni realiza una conversión de una unidad de pesaje a otra. Asegúrese de seleccionar la unidad de pesaje correcta en la báscula antes de realizar el pesaje.

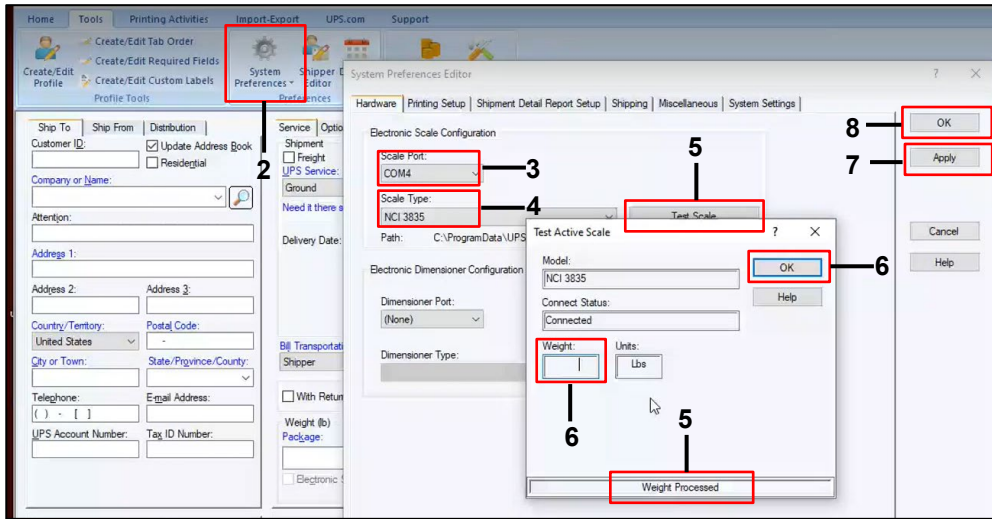

5.3 Protocolos de interfaz

5.3.1 Protocolo UPS

Protocolo 3835																	
Solicitar el peso en pantalla																	
Comando: W <CR>(57h, 0dh)																	
Sobrecapacidad (datos no válidos)	<LF>	^	^	^	^	^	^	^	^	<U>	<U>	<CR>	<H1>	<H2>	<ETX>		
Capacidad insuficiente (-20d)	<LF>	-	-	-	-	-	-	-	-	<U>	<U>	<CR>	<H1>	<H2>	<ETX>		
En lb/oz/kg/g (datos normales)	<LF>	<p>	<W>	.	<W>	<W>	<W>	<W>	<U>	<U>	<CR>	<H1>	<H2>	<ETX>			
En lb/oz/kg/g	<LF>	<p>	<W>	<W>	.	<W>	<W>	<W>	<U>	<U>	<CR>	<H1>	<H2>	<ETX>			
En lb/oz/kg/g	<LF>	<p>	<W>	<W>	<W>	.	<W>	<W>	<U>	<U>	<CR>	<H1>	<H2>	<ETX>			
En lb/oz/kg/g	<LF>	<p>	<sp>	<W>	<W>	<W>	<W>	<W>	<U>	<U>	<CR>	<H1>	<H2>	<ETX>			
En lb:oz	<LF>	<p>	<W>	l	b	<sp>	<W>	<W>	.	<W>	o	z	<CR>	<H1>	<H2>	<ETX>	
En lb:oz	<LF>	<p>	<W>	<W>	l	b	<sp>	<W>	<W>	.	<W>	o	z	<CR>	<H1>	<H2>	<ETX>
En lb:oz	<LF>	<p>	<sp>	<W>	<W>	<W>	l	b	<sp>	<W>	<W>	o	z	<CR>	<H1>	<H2>	<ETX>
Error de cero inicial	<LF>	<H1>	<H2>	<CR>	<ETX>												

Solicitar estado actual					
Comando: S <CR> (53h, 0dh)					
Respuesta	<LF>	<H1>	<H2>	<CR>	<ETX>

Solicitar que la báscula se ponga a cero	
Comando: Z <CR> (5ah, 0dh)	
Respuesta	La báscula está puesta a cero, no hay respuesta de la báscula

Comando no reconocido			
Comando: otros			
Respuesta	<LF>	?	<CR>

Definición de los símbolos y los bits

Símbolos usados	<LF>	avance de línea (0Ah)
	<CR>	retorno de carro (0Dh)
	<ETX>	fin del texto (03h)
	<sp>	espacio (20h)
	<p>	polaridad «-» o « » (2Dh o 20h)
	<U><U>	unidades de medida «lb», «oz», «kg», «g»
	<W><W><W><W><W><W>	datos de peso 6 bytes
	<H1><H2>	estado actual

Definición de bits <H1 H2>	Bit	Byte 1 (H1)	Byte 2 (H2)
	0	0=estable 1=no estable	0=no capacidad insuficiente 1=capacidad insuficiente
	1	0=no en punto cero 1=en punto cero	0=no sobrecapacidad 1=sobrecapacidad
	2	0=RAM correcta 1=error de RAM	0=ROM flash correcto 1=error de ROM flash
	3	0=eeprom correcto 1=error de eeprom	0=calibración correcta 1=error de calibración
	4	siempre 1	siempre 1
	5	siempre 1	siempre 1
	6	siempre 0	siempre 0
7	paridad	paridad	

6. MANTENIMIENTO

6.1 Limpieza

La carcasa de la báscula Courier 5000 se puede limpiar con un paño humedecido y un detergente suave si es necesario.

PRECAUCIÓN: DESCONECTE LA UNIDAD DE LA FUENTE DE ALIMENTACIÓN ANTES DE LIMPIARLA.



ADVERTENCIA: Riesgo de descarga eléctrica. Desconecte el equipo de la fuente de alimentación antes de limpiarlo.

Asegúrese de que no entre líquido en el interior del instrumento.



Atención: No utilice disolventes, productos químicos agresivos, amoníaco ni agentes de limpieza abrasivos.

6.2 Resolución de problemas

Tabla 6-1: Resolución de problemas

SÍNTOMA	CAUSA PROBABLE	SOLUCIÓN
Error de EEPROM	Error de suma de control de EEPROM	Datos de EEPROM dañados
No se puede encender la báscula.	<ol style="list-style-type: none"> 1. El cable USB no está enchufado o conectado correctamente al PC. 2. El cable de alimentación no está enchufado o conectado correctamente. 3. La toma de corriente no suministra electricidad. 4. Las pilas se han agotado. 5. Otro fallo. 	<ol style="list-style-type: none"> 1. Compruebe las conexiones del cable USB. Asegúrese de que el cable USB esté bien conectado. 2. Compruebe las conexiones del cable de alimentación. Asegúrese de que el cable de alimentación esté enchufado correctamente a la toma de corriente. 3. Compruebe la fuente de alimentación. 4. Cambie las pilas. 5. Se requiere mantenimiento.
La báscula no se puede poner a cero o no se pondrá a cero cuando se encienda.	<ol style="list-style-type: none"> 1. Los pesos sobre la plataforma superan los límites permitidos. 2. El peso es inestable. 3. La celda de carga está dañada. 	<ol style="list-style-type: none"> 1. Retire el peso de la plataforma. 2. Espere a que el peso se estabilice, compruebe el área alrededor de la báscula y el peso en la báscula en busca de vibraciones o movimientos excesivos, o aumente el filtrado. 3. Se requiere mantenimiento.
No se puede mostrar el peso en la unidad de pesaje deseada.	La unidad está desactivada.	Active la unidad en el menú Unit.
No se puede cambiar la configuración del menú.	El botón Menu se ha bloqueado.	Active el botón Menu en el menú L.O.C.F.
Error 8.1	La lectura del peso supera el límite establecido para el encendido a cero.	<ol style="list-style-type: none"> 1. Retire la carga de la plataforma. 2. Vuelva a calibrar la báscula.
Error 8.2	Lectura de peso por debajo del límite establecido para el encendido a cero.	<ol style="list-style-type: none"> 1. Añada peso a la plataforma. 2. Recalibre la báscula (la calibración de extensión y la calibración de linealidad requieren pesas de calibración).
Error 8.3	La lectura del peso supera el límite de sobrecarga.	Reduzca la carga en la báscula.
Error 8.4	Lectura de peso por debajo del límite de carga insuficiente.	<ol style="list-style-type: none"> 1. Añada peso a la plataforma. 2. Vuelva a calibrar la báscula.
Error 8.5	El valor de tara supera el valor límite máximo	Restablezca el rango de tara
Error 9.5	Faltan los datos de calibración.	Calibre la báscula.
El símbolo de la batería parpadea	Batería baja	Cambie las pilas.
ERR	Fallo de calibración	Use la pesa de calibración correcta.
Lo.bat	Batería baja	Cambie las pilas.

6.3 Información sobre mantenimiento

Si la sección de resolución de problemas no resuelve su problema, puede ponerse en contacto con un agente de servicio autorizado de OHAUS. Para obtener asistencia en Estados Unidos y Canadá, llame gratis al 1-800-526-0659 entre las 8:00 y las 17:00 (EST). Un especialista en mantenimiento de productos OHAUS estará a su disposición para ayudarlo. Fuera de EE. UU., visite nuestro sitio web www.OHAUS.com para localizar la oficina de OHAUS más cercana a usted.

7. ACCESORIO

Kit de columna remota

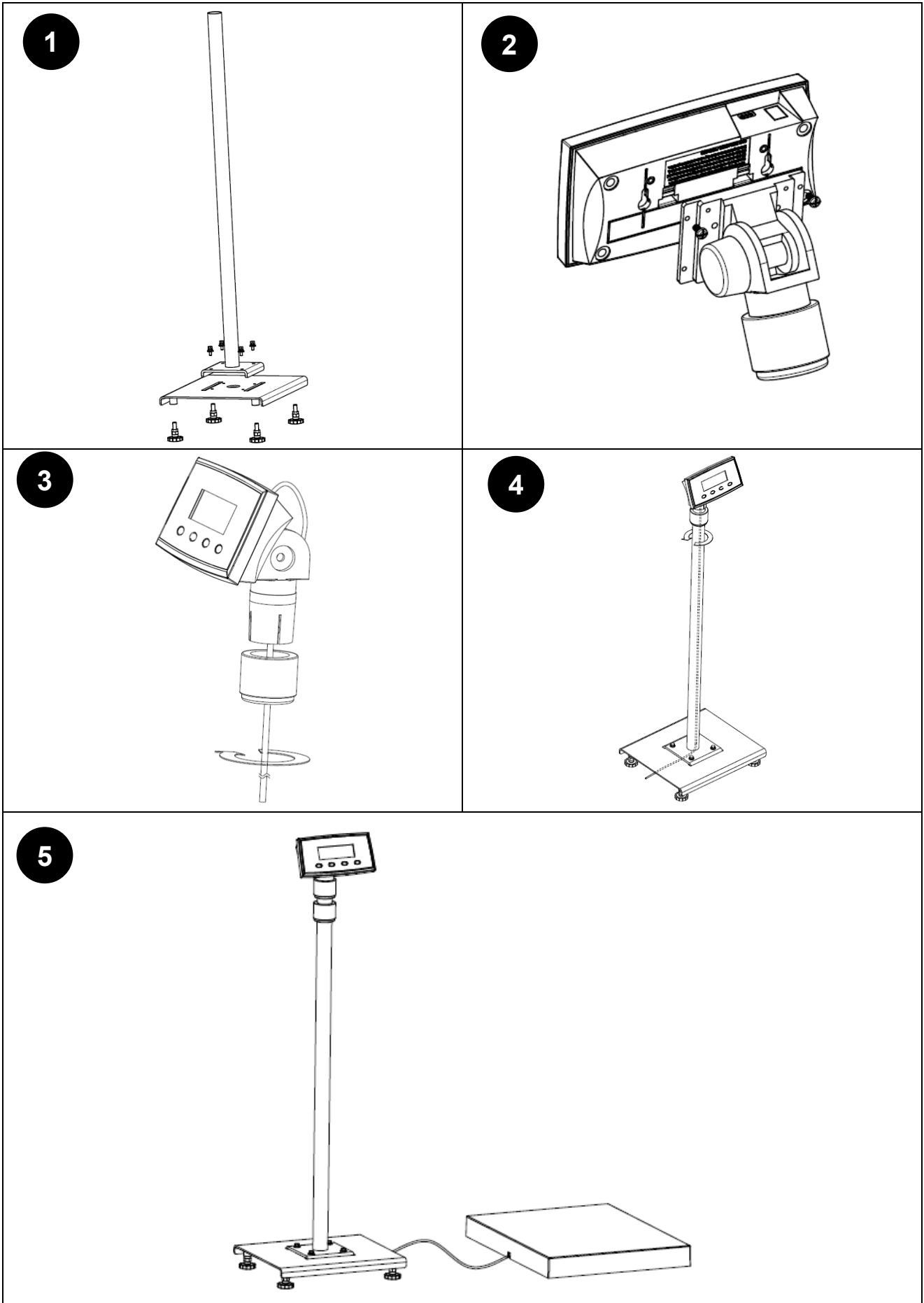

8. DATOS TÉCNICOS

8.1 Especificaciones

Clasificación de los equipos:

Solo para uso en interiores

Altitud: 2000m / 6562ft

Temperatura de funcionamiento: De -10°C a 40°C (de 14°F a 104°F)

Humedad: Humedad relativa máxima del 80% para temperaturas de hasta 31°C (87.8°F), con una disminución lineal hasta una humedad relativa del 50% a 40°C (104°F).

Suministro eléctrico: 5 VCC, 1 A. (Para uso con fuentes de alimentación certificadas o aprobadas, que deben tener SELV y una salida de energía limitada) o 3 pilas AA (LR6).

Fluctuaciones de voltaje: Fluctuaciones de voltaje de la alimentación de red de hasta ±10% de la tensión nominal.

Categoría de sobretensión (categoría de instalación): II

Grado de contaminación: 2

Tabla 8-1: Especificación de los modelos

Modelo	i-C52M6R	i-C52M15R	i-C52M30R	i-C52M50R	i-C52M50L	i-C52M100L	i-C52M200L	i-C52M200X
Alcance × Legibilidad	6 kg × 0.002 kg 6000 g × 2 g 12 lb × 0.005 lb 192 oz × 0.1 oz 12 lb × 0.1 oz	15 kg × 0.005 kg 15,000 g × 5 g 30 lb × 0.01 lb 480 oz × 0.2 oz 30 lb × 0.2 oz	30 kg × 0.01 kg 30,000 g × 10 g 60 lb × 0.02 lb 960 oz × 0.5 oz 60 lb × 0.5 oz	50 kg × 0.02 kg 50,000 g × 20 g 100 lb × 0.05 lb 1600 oz × 1 oz 100 lb × 1 oz	50 kg × 0.02 kg 50,000 g × 20 g 100 lb × 0.05 lb 1600 oz × 1 oz 100 lb × 1 oz	100 kg × 0.05 kg 200 lb × 0.1 lb 3200 oz × 2 oz 200 lb × 2 oz	200 kg × 0.1 kg 400 lb × 0.2 lb 6400 oz × 5 oz 400 lb × 5 oz	200 kg × 0.1 kg 400 lb × 0.2 lb 6400 oz × 5 oz 400 lb × 5 oz
Resolución máxima de pantalla	1:3000	1:3,000	1:3000	1:2500	1:2500	1:2000	1:2000	1:2000
Unidades de pesaje	kg, g, lb, oz, lb:oz (kg, lb, oz, lb:oz para modelos superiores a 100 kg)							
Modo de aplicación	Pesaje, Alerta de Peso, Pesaje Dinámico / Retención de Indicación, Totalización							
Rango de temperatura de funcionamiento	De -10°C a 40°C / de 14°F a 104°F							
Teclado	4 teclas mecánicas							
Pantalla	Pantalla LCD de 28 mm / 1.1 in de altura con luz de fondo blanca							
Tiempo de estabilización	1 segundo							
Seguimiento de cero automático	Desactivado, 0.5d, 1d o 3d							
Rango de cero	2% o 100% de alcance							
Alimentación	Pila de celda seca: 3 pilas AA (LR6) (no incluidas) o Adaptador de alimentación de CA: 100-240VCA - 0.5A 50/60Hz; salida de alimentación: cable de 5.0 VCC 1.0 A o USB (conexión USB al PC)							
Vida útil de las pilas	100 horas de uso continuo con la luz de fondo apagada							
Estructura	Carcasa del indicador de plástico ABS; base de acero pintado con plataforma de acero inoxidable, pies de goma (ajustable en los modelos L y X)							
Longitud del cable	2m / 6.6ft							
Capacidad y seguridad de sobrecarga	150% del alcance							
Dimensiones de la plataforma (la. × an. × al.)	329 × 319 × 43.5 mm 13.0 × 12.6 × 1.7 in			520 × 400 × 52.9 mm 20.5 × 15.7 × 2.1 in			900 × 600 × 50.9 mm / 35.4 × 23.6 × 2.0 in	
Peso neto	4.1 kg / 9.0 lb			8.5 kg / 18.7 lb			17.4 kg / 38.4 lb	
Peso de transporte	4.8 kg / 10.6 lb			9.5 kg / 21 lb			19.2 kg / 42.3 lb	
Dimensiones del paquete	395 × 385 × 155 mm / 15.6 × 15.2 × 6.1 in			600 × 485 × 100 mm 23.6 × 19.1 × 3.9 in			985 × 680 × 105 mm 38.8 × 26.8 × 4.1 in	

8.2 Planos y dimensiones

Dimensiones de los terminales: todos los modelos	
<p>43.9 mm 1.73 in</p> <p>104.6 mm / 4.12 in</p>	<p>204.9 mm / 8.07 in</p>

Nombre	Dimensiones de la báscula (mm/in)	
i-C52MxR	<p>43.5 mm 1.71 in</p> <p>129.4 mm 5.10 in</p>	<p>329 mm 12.95 in</p> <p>319 mm / 12.56 in</p> <p>527 mm / 20.75 in</p>
i-C52MxL	<p>52.9 mm 2.08 in</p> <p>131.9 mm 5.19 in</p>	<p>520 mm 20.47 in</p> <p>400 mm / 15.75 in</p> <p>632 mm / 24.88 in</p>
i-C52MxX	<p>50.9 mm 2 in</p> <p>131.9 mm 5.19 in</p>	<p>900 mm 35.4 in</p> <p>600 mm / 23.62 in</p> <p>831.5 mm / 32.74 in</p>



8.3 Tabla de valores de códigos GEO

Tabla 8-2 Códigos GEO

		Elevation in meters										
		0	325	650	975	1300	1625	1950	2275	2600	2925	3250
		325	650	975	1300	1625	1950	2275	2600	2925	3250	3575
		Elevation in feet										
		0	1060	2130	3200	4260	5330	6400	7460	8530	9600	10660
		1060	2130	3200	4260	5330	6400	7460	8530	9600	10660	11730
Latitude		GEO value										
0°00'	5°46'	5	4	4	3	3	2	2	1	1	0	0
5°46'	9°52'	5	5	4	4	3	3	2	2	1	1	0
9°52'	12°44'	6	5	5	4	4	3	3	2	2	1	1
12°44'	15°06'	6	6	5	5	4	4	3	3	2	2	1
15°06'	17°10'	7	6	6	5	5	4	4	3	3	2	2
17°10'	19°02'	7	7	6	6	5	5	4	4	3	3	2
19°02'	20°45'	8	7	7	6	6	5	5	4	4	3	3
20°45'	22°22'	8	8	7	7	6	6	5	5	4	4	3
22°22'	23°54'	9	8	8	7	7	6	6	5	5	4	4
23°54'	25°21'	9	9	8	8	7	7	6	6	5	5	4
25°21'	26°45'	10	9	9	8	8	7	7	6	6	5	5
26°45'	28°06'	10	10	9	9	8	8	7	7	6	6	5
28°06'	29°25'	11	10	10	9	9	8	8	7	7	6	6
29°25'	30°41'	11	11	10	10	9	9	8	8	7	7	6
30°41'	31°56'	12	11	11	10	10	9	9	8	8	7	7
31°56'	33°09'	12	12	11	11	10	10	9	9	8	8	7
33°09'	34°21'	13	12	12	11	11	10	10	9	9	8	8
34°21'	35°31'	13	13	12	12	11	11	10	10	9	9	8
35°31'	36°41'	14	13	13	12	12	11	11	10	10	9	9
36°41'	37°50'	14	14	13	13	12	12	11	11	10	10	9
37°50'	38°58'	15	14	14	13	13	12	12	11	11	10	10
38°58'	40°05'	15	15	14	14	13	13	12	12	11	11	10
40°05'	41°12'	16	15	15	14	14	13	13	12	12	11	11
41°12'	42°19'	16	16	15	15	14	14	13	13	12	12	11
42°19'	43°26'	17	16	16	15	15	14	14	13	13	12	12
43°26'	44°32'	17	17	16	16	15	15	14	14	13	13	12
44°32'	45°38'	18	17	17	16	16	15	15	14	14	13	13
45°38'	46°45'	18	18	17	17	16	16	15	15	14	14	13
46°45'	47°51'	19	18	18	17	17	16	16	15	15	14	14
47°51'	48°58'	19	19	18	18	17	17	16	16	15	15	14
48°58'	50°06'	20	19	19	18	18	17	17	16	16	15	15
50°06'	51°13'	20	20	19	19	18	18	17	17	16	16	15
51°13'	52°22'	21	20	20	19	19	18	18	17	17	16	16
52°22'	53°31'	21	21	20	20	19	19	18	18	17	17	16
53°31'	54°41'	22	21	21	20	20	19	19	18	18	17	17
54°41'	55°52'	22	22	21	21	20	20	19	19	18	18	17
55°52'	57°04'	23	22	22	21	21	20	20	19	19	18	18
57°04'	58°17'	23	23	22	22	21	21	20	20	19	19	18
58°17'	59°32'	24	23	23	22	22	21	21	20	20	19	19
59°32'	60°49'	24	24	23	23	22	22	21	21	20	20	19
60°49'	62°90'	25	24	24	23	23	22	22	21	21	20	20
62°90'	63°30'	25	25	24	24	23	23	22	22	21	21	20
63°30'	64°55'	26	25	25	24	24	23	23	22	22	21	21
64°55'	66°24'	26	26	25	25	24	24	23	23	22	22	21
66°24'	67°57'	27	26	26	25	25	24	24	23	23	22	22
67°57'	69°35'	27	27	26	26	25	25	24	24	23	23	22
69°35'	71°21'	28	27	27	26	26	25	25	24	24	23	23
71°21'	73°16'	28	28	27	27	26	26	25	25	24	24	23
73°16'	75°24'	29	28	28	27	27	26	26	25	25	24	24
75°24'	77°52'	29	29	28	28	27	27	26	26	25	25	24
77°52'	80°56'	30	29	29	28	28	27	27	26	26	25	25
80°56'	85°45'	30	30	29	29	28	28	27	27	26	26	25
85°45'	90°00'	31	30	30	29	29	28	28	27	27	26	26

9. CONFORMIDAD

El cumplimiento de las siguientes normas se indica mediante la marca correspondiente en el producto.

Marca	Norma
	Este producto cumple con las normas armonizadas aplicables de las Directivas de la UE 2011/65/UE (RoHS), 2014/30/UE (CEM) y 2014/35/UE (LVD). En www.ohaus.com/ce encontrará la declaración CE de conformidad completa.
	Este producto cumple con la Directiva de la UE 2012/19/UE (RAEE) y 2006/66/CE (baterías). Deseche este producto de acuerdo con la normativa local en un lugar de recogida específico para aparatos eléctricos y electrónicos. Para ver las instrucciones de eliminación en Europa, consulte www.ohaus.com/weee .
	EN 61326-1

Declaración de conformidad de ISED Canada:

CAN ICES-003(A) / NMB-003(A)

Registro ISO 9001

El sistema de administración que regula la producción de este producto está certificado de acuerdo con la norma ISO 9001.

Declaración de Conformidad del Proveedor de FCC

Radiador involuntario según 47 CFR Parte B
Marca comercial: OHAUS CORPORATION
Identificación de modelo o familia: i-C52Mxxxx

Parte que emite la Declaración de Conformidad del Proveedor:

Ohaus Instruments (Changzhou) Co., Ltd.
Building C, No. 6 Zhengqiang Road, Xuejia Town, Xinbei District, Changzhou
Jiangsu 213022
China
Teléfono: +86 519 85287270

Parte responsable - Información de contacto en EE.UU.:

Ohaus Corporation
8 Campus Drive, Suite 310
Parsippany, NJ 07054 (EE. UU.)
Estados Unidos
Tel: +1 973 377 9000
Web: www.ohaus.com

Declaración de conformidad de FCC:

Nota: Este aparato ha sido sometido a pruebas y cumple los límites de los aparatos digitales de clase A, según el apartado 15 de la normativa de la FCC. Estos límites se han diseñado para proporcionar una protección razonable contra interferencias nocivas al utilizar el equipo en un entorno comercial. Este equipo genera, utiliza y puede emitir energía por radiofrecuencia y, si no se instala y se usa de acuerdo con el manual de instrucciones, puede provocar interferencias que perjudiquen a las comunicaciones por radio. Si se utiliza este equipo en una zona residencial, es probable que cause interferencias nocivas. En ese caso, el usuario tendrá que asumir el cargo de corregir las interferencias.

Los cambios o modificaciones no aprobados expresamente por la parte responsable de la conformidad normativa podrían anular la autorización del usuario para utilizar el equipo.

10. ANEXOS

10.1 Salida continua estándar MT

Se puede activar o desactivar un carácter de suma de control con salida continua. Los datos constan de 17 o 18 bytes, tal y como se muestra en la salida continua estándar.

Los datos de peso y los dígitos de los datos de tara no significativos se transmiten como espacios. El modo de salida continua ofrece compatibilidad con los productos OHAUS que requieren datos de peso en tiempo real de la salida continua estándar.

Tabla 10-1 se muestra el formato de la salida continua estándar.

Tabla 10-1: Formato de salida continua estándar

Carácter	Estado ²				Peso indicado ³					Peso de tara ⁴				17	18			
	1	2	3	4	5	6	7	8	9	10	11	12	13			14	15	16
Datos	STX ¹	SB-A	SB-B	SB-C	MSD	-	-	-	-	LSD	MSD	-	-	-	-	LSD	CR ⁵	CHK ⁶

Notas de formato de salida continua:

1. Carácter ASCII para el inicio del texto (02 hex), siempre transmitido.
2. Bytes de estado A, B y C. Consulte la tabla 10-2, la tabla 10-3 y la tabla 10-4 para obtener detalles de la estructura.
3. Peso mostrado. Peso bruto o neto. Seis dígitos, sin coma ni signo decimal. Los ceros iniciales sin significado se sustituyen por espacios.
4. Peso de tara. Seis dígitos de los datos de tara. No hay punto decimal en el campo.
5. Carácter ASCII de retorno de carro <CR> (0D hex).
6. Suma de control, transmitida solo si está activado en la configuración. La suma de comprobación se utiliza para detectar errores en la transmisión de datos. La suma de control se define como el complemento de dos de los siete bits de orden bajo de la suma binaria de todos los caracteres anteriores al carácter de la suma de control, incluidos los caracteres <STX> y <CR> .

En las tablas 10-2, 10-3 y 10-4 se detallan los bytes de estado para la salida continua estándar.

Tabla 10-2: Estado de byte A. Definición de los bits

Bits 2, 1 y 0			
2	1	0	Ubicación del punto decimal
0	0	0	XXXXXX00
0	0	1	XXXXXX0
0	1	0	XXXXXXX
0	1	1	XXXXXX.X
1	0	0	XXXX.XX
1	0	1	XXX.XXX
1	1	0	XX.XXXX
1	1	1	X.XXXXX
Bits 4 y 3			
4		3	Código de compilación
0		1	X1
1		0	X2
1		1	X5
Bit 5			Siempre = 1
Bit 6			Siempre = 0

Tabla 10-3: Estado de Byte B. Definición de los bits

Bits de estado	Function
Bit 0	Bruto = 0, Neto = 1
Bit 1	Signo, Positivo = 0, Negativo = 1
Bit 2	Fuera de rango = 1 (Sobrecapacidad o bajo cero)
Bit 3	Movimiento = 1, Estable = 0
Bit 4	lb = 0, kg = 1 (consulte también Byte de estado C, bits 0, 1, 2)
Bit 5	Siempre = 1
Bit 6	Cero no captado después del encendido = 1

Tabla 10-4: Estado de byte C. Definición de los bits

Bits 2, 1 y 0			Descripción del peso
2	1	0	
0	0	0	lb o kg, seleccionado por el byte de estado B, bit 4
0	0	1	gramos (g)
0	1	1	onzas (oz)
1	0	0	no se utiliza
1	0	1	no se utiliza
1	1	1	toneladas (t)
1	1	1	sin unidades
Bit 3			Solicitud de impresión = 1
Bit 4			Expandir datos × 10 = 1, Normal = 0
Bit 5			Siempre = 1
Bit 6			Siempre = 0

10.2 Comandos de OHAUS

La báscula reconocerá los comandos enumerados en la siguiente tabla.

La báscula devolverá «ES» en el caso de comandos no válidos.

Añada **\r** después de cada comando para enviar (**\r** corresponde a **\return**; **\n** corresponde a **\newline**).

Comandos de OHAUS

Comando	Function
P	Imprimir el peso mostrado (estable o inestable).
IP	Imprimir inmediatamente el peso mostrado (estable o inestable).
CP	Imprimir el peso continuamente.
SP	Imprimir el peso cuando esté estable.
Z	Igual que pulsar la tecla Zero.
T	Igual que pulsar la tecla Tare.
TA	Configurar/consultar el valor de la tara. <ul style="list-style-type: none"> Configuración: TA + <i>unidad del valor de tara</i> Ejemplo: TA 5 kg Consulta: TA
U	Configurar/consultar la pantalla actual. <ul style="list-style-type: none"> Set: U + <i>ID de la unidad</i> Ejemplo: U 1 Puede comprobar el ID de cada unidad en la tabla 10-5. Consulta: U
M	Configurar/consultar el modo de aplicación actual. <ul style="list-style-type: none"> Set: M + <i>ID de la aplicación</i> Ejemplo: M 0 Puede comprobar el ID de cada aplicación en la tabla 10-6. Consulta: M
H x "texto"	Introduzca la cadena de salida de impresión, x = número de cadena (1-5), "texto" = cadena de texto de hasta 40 caracteres alfanuméricos.
F x "texto"	Introduzca el contenido de la cadena de pie de página, x = número de cadena (1-2), "texto" = cadena de texto de hasta 40 caracteres alfanuméricos.

NOTA:

- El contenido en cursiva de cada comando debe rellenarse con el valor real.
- Se necesita espacio en cada comando. Tenga en cuenta esta necesidad de espacios al ejecutar comandos de entrada.

Tabla 10-5: ID de la unidad de la aplicación

ID de la unidad	Nombre de la unidad	Abreviatura
0	Gramo	g
1	Kilogramo	kg
7	Libra	lb
8	Onza	oz
20	Libra:onzas	lb:oz

Tabla 10-6: ID

ID de la aplicación	Nombre de unidad
0	Pesaje
4	Dinámico/Retención de indicación
6	Totalización
18	Alerta de peso

10.3 Impresión OH continua

- Formato 1: Para el resultado de la impresión, incluido el modo de impresión continua y por intervalos de la aplicación Alerta de peso

Campo	Peso (Alineado a la derecha)	Espacio	Unidad (Alineado a la derecha)	Espacio	Estabilidad (?)
Longitud	11	1	5	1	1
Campo	Espacio	T/N/G/PT (Alineado a la derecha)	Espacio	Estado de la aplicación (Alineado a la derecha)	Term.
Longitud	1	2	1	6	2

NOTA: El Estado de la aplicación está fijado en 6 u 11 caracteres. El estado impreso será «Under» (Bajo), «Accept» (Aceptar) y «Over LMTx» (Sobre LMTx) para Alerta de peso. En el modo de alerta, el estado Over (Sobre) se imprime con 6 + 1 espacio + 4 caracteres. Por ejemplo, «Over LMT1». Si el estado no está definido, se imprimen 6 espacios.

- Formato 2: Para el resultado de impresión de aplicaciones sin alerta de peso

Campo	Peso (Alineado a la derecha)	Espacio	Unidad (Alineado a la derecha)	Espacio	Estabilidad (?)	Espacio	T/N/G/PT (Alineado a la derecha)	Term.
Longitud	11	1	5	1	1	1	2	2

NOTA: Incluso para la aplicación Alerta de peso, solo la impresión de resultados (incluido el intervalo/impresión continua) sigue el formato 1; el resto de impresiones (tara, neto, etc.) sigue el formato 2.

GARANTÍA LIMITADA

Los productos de OHAUS están garantizados contra defectos de los materiales y mano de obra desde la fecha de entrega y durante todo el periodo de garantía. Durante el periodo de garantía, OHAUS reparará o, a su discreción, sustituirá cualquier componente que resulte defectuoso sin cargo alguno, siempre que el producto se devuelva a OHAUS con los gastos de envío previamente pagados. Esta garantía no se aplica si el producto ha sufrido daños por un accidente o un mal uso o se ha expuesto a materiales radiactivos o corrosivos, si ha penetrado material extraño en el interior del producto, o como resultado de un mantenimiento o una modificación por parte de terceros ajenos a OHAUS. A falta de una tarjeta de registro de garantía debidamente devuelta, el periodo de garantía comenzará en la fecha de envío al distribuidor autorizado. OHAUS Corporation no ofrece ninguna otra garantía expresa o implícita. OHAUS Corporation no será responsable de ningún daño consecuente.

Dado que la legislación sobre garantías difiere de un estado a otro y de un país a otro, póngase en contacto con OHAUS o con su distribuidor local de OHAUS para obtener más información

SOMMAIRE

1. INTRODUCTION	2
1.1. Mesures de sécurité	2
1.2. Utilisation prévue	3
1.3. Vue d'ensemble des commandes	4
1.4. Fonctions de commande	4
2. INSTALLATION	6
2.1. Contenu de l'emballage	6
2.2. Déballage de la balance	6
2.3. Configuration	6
2.3.1. Raccordement de l'alimentation électrique	6
2.3.2. Connexion au PC	7
2.3.3. Montage sur support	7
2.3.4. Montage mural direct	7
2.4. Mise à niveau de l'équipement	8
3. FONCTIONNEMENT	9
3.1. Mise en marche/arrêt de la balance	9
3.2. Mise à zéro de l'afficheur	9
3.3. Modification des unités de mesure	9
3.4. Impression des données	9
3.5. Modes d'application	10
3.5.1. Pesage	10
3.5.2. Totalisation	11
3.5.3. Pesée dynamique/maintien de l'afficheur	12
3.5.4. Alerte de poids	14
4. PARAMÈTRES DES MENUS	15
4.1. Menu Navigation	15
4.1.1. Menu Utilisateur	15
4.1.2. Touches de navigation	15
4.2. Menu Calibrage	16
4.2.1. Calibrage initial	16
4.2.2. Calibrage du zéro	16
4.2.3. Calibrage de la portée	16
4.2.4. Calibrage de la linéarité	17
4.2.5. Réglage du code GEO	18
4.2.6. Fin de l'étalonnage	18
4.3. Menu Paramètres	19
4.4. Menu Affichage	19
4.5. Menu Unité	21
4.6. Menu USB	21
4.7. Menu Imprimer	23
4.7.1. Sélection du contenu à imprimer	25
4.8. Configuration de la touche de verrouillage	26
5. COMMUNICATION	27
5.1. Raccordements de la balance à l'appareil via les ports	27
5.1.1. Port USB (type C)	27
5.2. Connexion du logiciel UPS WorldShip au PC	28
5.3. Protocoles d'interface	28
5.3.1. Protocole UPS	28
6. MAINTENANCE	30
6.1. Nettoyage	30
6.2. Dépannage	30
6.3. Informations relatives au service technique	31
7. ACCESSOIRES	31
8. CARACTÉRISTIQUES TECHNIQUES	32
8.1. Caractéristiques	32
8.2. Schémas et dimensions	33
8.3. Tableau des valeurs des codes GEO	34
9. CONFORMITÉ	35
10. ANNEXES	37
10.1. Sortie continue standard MT	37
10.2. Commandes OHAUS	39
10.3. Impression au format OH-Continuus	40

1. INTRODUCTION

Vous trouverez dans ce manuel les instructions d'installation, d'utilisation et de maintenance de la balance Courier 5000. Ce mode d'emploi vous permet d'installer et d'utiliser facilement cette balance. Veuillez donc le lire attentivement avant installation et utilisation.

1.1. Mesures de sécurité

Définition des avertissements et des symboles d'avertissement

Les consignes de sécurité sont signalées par des mentions et des symboles d'avertissement. Ces derniers montrent les avertissements et les risques liés à la sécurité. Le non-respect des consignes de sécurité peut entraîner des blessures corporelles, des dommages à l'instrument, des dysfonctionnements et des résultats erronés.

Mentions d'avertissement

AVERTISSEMENT	Signale une situation dangereuse présentant un risque moyen, susceptible d'entraîner des blessures graves ou la mort si elle n'est pas évitée.
MISE EN GARDE	Signale une situation dangereuse à faible risque, entraînant des dommages à l'appareil ou à la propriété ou une perte de données, ou des blessures mineures ou moyennes si elle n'est pas évitée.
ATTENTION	Fournit des informations importantes sur le produit. Peut entraîner des dommages à l'équipement si la situation n'est pas évitée.
REMARQUE	Fournit des informations utiles sur le produit.

Symboles d'avertissement



Danger général



Risque d'explosion



Risque d'électrocution

Mesures de sécurité



MISE EN GARDE : Lisez tous les avertissements de sécurité avant d'installer, d'effectuer des raccordements ou de procéder à l'entretien de cet équipement. Le non-respect de ces avertissements peut entraîner des blessures corporelles et/ou des dommages matériels. Conservez toutes les instructions pour pouvoir vous y référer ultérieurement.

- Avant de connecter l'alimentation électrique, vérifiez que la plage de tension d'entrée et le type de fiche de l'adaptateur secteur de l'équipement sont compatibles avec l'alimentation secteur locale.
- Positionnez l'équipement de manière à ce que le raccordement électrique ne soit pas difficile à atteindre.
- Assurez-vous que le cordon d'alimentation ne constitue pas un obstacle potentiel et ne risque pas de faire trébucher quelqu'un.
- Utilisez l'équipement uniquement dans les conditions spécifiées dans ce guide.
- L'équipement doit être utilisé à l'intérieur uniquement.
- N'utilisez pas l'équipement dans des environnements humides, dangereux ou instables.
- Ne laissez aucun liquide pénétrer dans l'équipement.
- Ne chargez pas l'équipement au-delà de sa portée nominale.
- Ne laissez pas tomber des charges sur le plateau.
- Ne placez pas l'équipement à l'envers sur le plateau.
- Utilisez uniquement des accessoires et des périphériques approuvés.
- Débranchez l'équipement de la prise secteur lorsque vous le nettoyez.
- L'entretien de l'équipement doit être effectué uniquement par le personnel autorisé.



AVERTISSEMENT : Ne travaillez jamais dans un environnement sujet à des risques d'explosion ! Le boîtier de l'instrument n'est pas étanche aux gaz. (Risque d'explosion dû à la formation d'étincelles, corrosion causée par la pénétration de gaz.)



AVERTISSEMENT : Il existe des risques d'électrocution à l'intérieur du boîtier. Le boîtier ne doit être ouvert que par du personnel autorisé et qualifié. Débranchez toutes les connexions électriques de l'unité avant de l'ouvrir.

1.2. Utilisation prévue

Cet instrument est destiné à être utilisé dans les pharmacies, les écoles, les entreprises et l'industrie légère. Il ne doit être utilisé que pour mesurer les paramètres décrits dans ce mode d'emploi. Tout autre type d'utilisation et de fonctionnement en dehors des limites des caractéristiques techniques, sans le consentement écrit d'OHAUS, est considéré comme non conforme. Cet instrument est conforme aux normes industrielles en vigueur et aux réglementations en matière de sécurité ; cependant, il peut constituer un danger lors de l'utilisation. Si l'instrument n'est pas utilisé conformément à ce mode d'emploi, la protection prévue fournie par l'instrument peut être altérée.

1.3. Vue d'ensemble des commandes

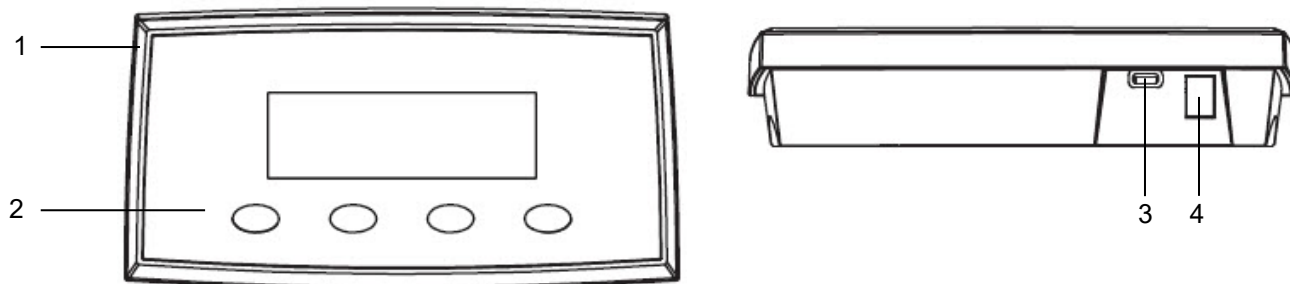

Figure 1-1 Courier 5000

Élément	Description	Élément	Description
1	Boîtier avant	3	Connecteur USB de type C
2	Panneau de commande	4	Connecteur du câble de capteur

1.4. Fonctions de commande

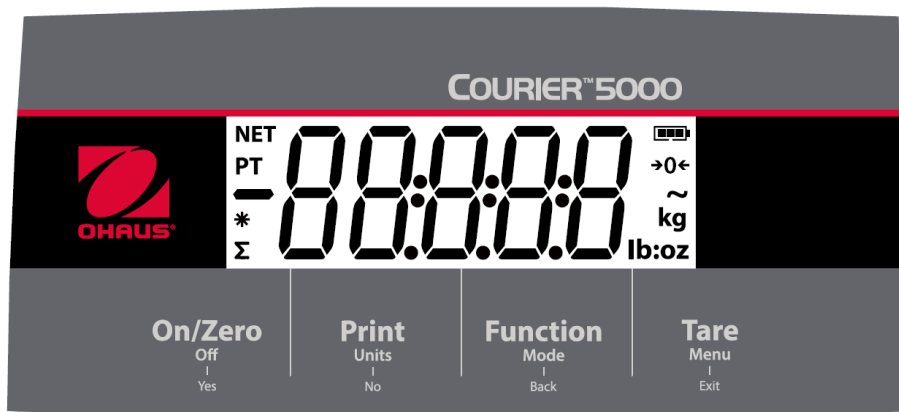

Figure 1-2 Panneau de commande Courier 5000

Touche	On/Zero Off Yes	Print Units No	Function Mode Back	Tare Menu Exit
Fonction principale (appui bref)	On/Zero Si la balance est éteinte, appuyez brièvement dessus pour l'allumer. Si la balance est allumée, appuyez brièvement dessus pour régler la valeur de l'afficheur sur zéro.	Print Si activé, la valeur actuelle de l'afficheur peut être transmise au port d'interface.	Fonction Cette touche permet d'initier la fonction spécifique dans différents modes d'application.	Tare Effectue une opération de tarage.
Fonction secondaire (appui long)	Off Si la balance est allumée, appuyez longuement dessus pour l'éteindre.	Units Modifie l'unité de pesée.	Mode Modifie le mode d'application.	Menu Ouvre le menu utilisateur.
Fonction de menu (appui bref)	Yes Sélectionne le réglage actuel sur l'afficheur ou accède à un sous-menu.	No Passe au menu ou à l'élément de menu suivant. Rejette le réglage actuel sur l'afficheur et passe au réglage suivant disponible.	Back Revient à l'élément de menu précédent.	Exit Quitte le menu utilisateur. Annule le calibrage en cours.

REMARQUE :

- Appui bref Appuyez sur la touche moins de 1 seconde.
- Appui long : Appuyez sur la touche et maintenez-la enfoncée pendant plus de 3 s.









Figure 1-3 Afficheur

Élément	Description	Élément	Description
1	Symbole poids net	6	Livre, once, livre : Symboles d'once
2	Symbole de tare prédéfinie	7	Symboles kilogramme et gramme
3	Symbole négatif	8	Symbole mode pesée dynamique/maintien de l'afficheur
4	Symbole de poids stable	9	Symbole du centre de zéro
5	Icône d'accumulation	10	Symbole de la batterie

2. INSTALLATION

2.1 Contenu de l'emballage

Élément	Description	Image	Quantité
1	Base		1
2	Terminal		1
3	Câble spiralé		1
4	Supports		2
5	Vis		8
6	Adaptateur secteur		1
7	Câble USB		1

2.2 Déballage de la balance

Étapes

1. Retirez les documents, le câble USB, le terminal, l'adaptateur secteur, le câble du capteur et les supports, et mettez-les de côté.
2. Retirez les blocs en mousse.
3. Sortez la plate-forme Courier 5000 de sa boîte et posez-la sur une surface stable.
4. Raccordez le terminal à la plate-forme à l'aide du câble du capteur.

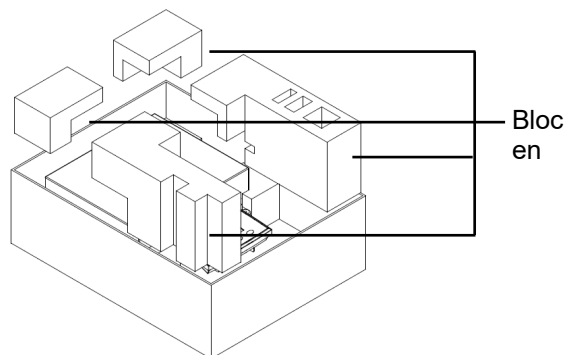

2.3 Configuration

2.3.1 Raccordement de l'alimentation électrique

Le câble de type C et l'adaptateur secteur peuvent alimenter la balance.

Alimentation USB

1. Utilisez l'extrémité de type A du câble USB pour la connexion au PC.
2. Utilisez l'autre côté du câble USB pour connecter le terminal au port USB.



Adaptateur secteur

1. Utilisez l'extrémité de type A du câble USB pour le raccorder à l'adaptateur secteur.
2. Utilisez l'autre côté du câble USB pour raccorder le terminal.
3. Branchez l'adaptateur secteur sur la prise électrique.

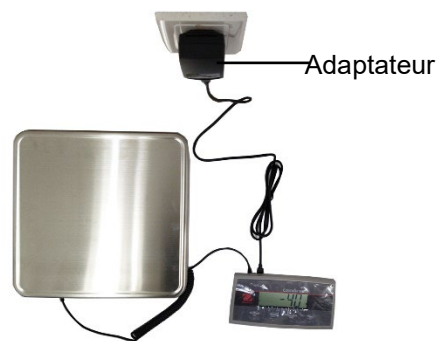

Alimentation par piles AA

Il est possible d'alimenter la balance avec 3 piles AA (non incluses).

1. Dévissez les 2 vis du support de montage du terminal pour retirer ce dernier.
2. Ouvrez le couvercle du compartiment destiné aux piles situé sous le terminal.
3. Insérez les piles dans le compartiment prévu à cet effet.
4. Fermez le couvercle du compartiment destiné aux piles.
5. Remplacez le terminal sur son support.



Le symbole de la batterie indique le pourcentage de chargement des piles :

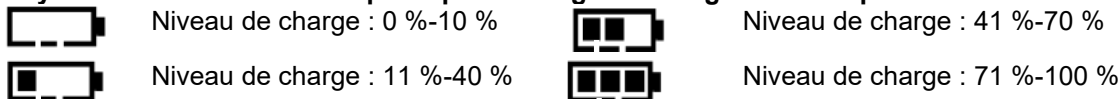

2.3.2 Connexion au PC

USB vers PC

Si vous branchez un câble USB sur le PC, cela permet la communication USB avec le PC.

REMARQUE : Le branchement du câble USB sur un PC permet également d'alimenter la balance.

1. Utilisez l'extrémité de type A du câble USB pour la connexion au PC.
2. Utilisez l'autre côté du câble USB pour connecter le terminal via l'orifice de fixation situé sur le support.



2.3.3 Montage sur support

Boîtier avant :

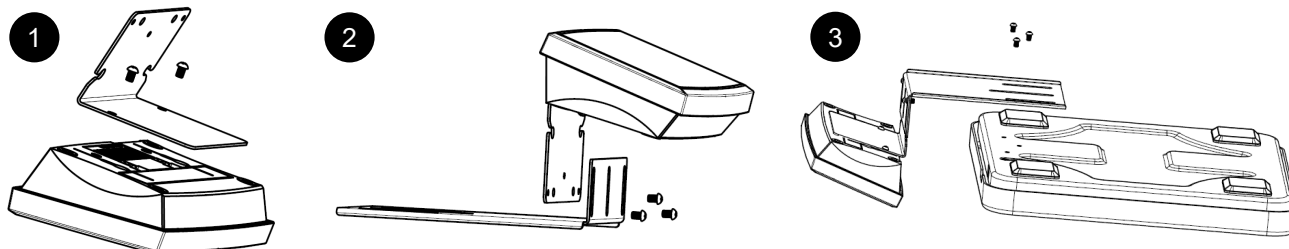

Boîtier arrière :

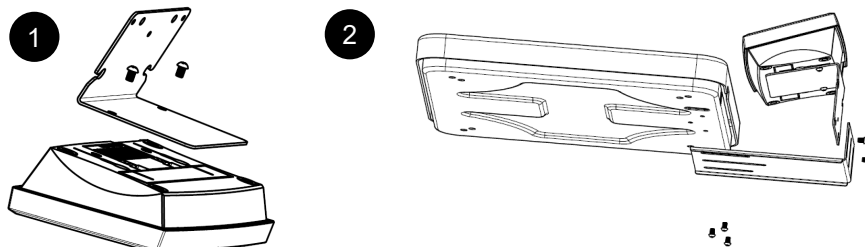

2.3.4 Montage mural direct

Il est possible de monter directement le terminal sur le mur ou la table à l'aide de deux vis (non incluses).

Sélectionnez des vis de taille appropriée adaptées aux orifices situés au fond du châssis du terminal. Voir **Figure A**. En cas de montage mural sans support solide, utilisez le matériel d'ancrage approprié.

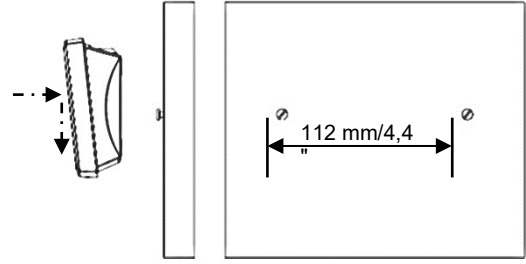

Figure A. Disposition du montage mural direct

2.4 Mise à niveau de l'équipement

Placez la balance sur une surface plane, solide et stable et évitez les courants d'air, les vibrations, les sources de chaleur ou les brusques variations de température. Faites ensuite pivoter les pieds de la balance pour la mettre de niveau (uniquement pour les bases L et X).

3. FONCTIONNEMENT

3.1 Mise en marche/arrêt de la balance

Pour allumer la balance, appuyez sur la touche **On**. La balance effectue un test d'affichage, affiche momentanément la version du logiciel, la valeur GEO, puis passe au dernier mode de pesage actif.

Pour éteindre la balance, appuyez longuement sur la touche **Off** jusqu'à ce que **OFF** s'affiche.

3.2 Mise à zéro de l'afficheur

La valeur de l'afficheur peut être mise à zéro dans les conditions suivantes :

1. Automatiquement à la mise sous tension (zéro initial).
2. Appuyez manuellement sur la touche **ON/ZERO Off**.
3. Envoi semi-automatique de la commande de **Zéro** (Z ou Zéro alternatif) par connexion USB à un PC.

Avant d'appuyer sur la touche **ON/ZERO Off**, assurez-vous que la balance est stable.

3.3 Modification des unités de mesure

Pour modifier l'unité de pesage, appuyez longuement sur la touche **Print Units** jusqu'à ce que l'unité de pesage désirée apparaisse sur l'afficheur.

REMARQUE : Si l'unité de pesage désirée n'est pas affichée, vérifiez si l'unité est active dans le menu Unité (voir section 4.5 Menu Unité)

3.4 Impression des données

Avant d'imprimer les données affichées à l'aide d'une imprimante ou d'envoyer les données à un PC, définissez les paramètres de communication dans le **menu Imprimer** (reportez-vous à la section 4.7 Menu Imprimer)

Vous pouvez appuyer sur la touche **PRINT Units** pour envoyer les données affichées vers le port de communication.

3.5 Modes d'application

Activation/désactivation du mode d'application

1. Appuyez de manière prolongée sur la touche **Menu** jusqu'à ce que **Œ.É.Œ.Ÿ** apparaisse sur l'afficheur.
2. Relâchez la touche **Menu**. **Œ.Œ.Œ** apparaît sur l'afficheur.
REMARQUE : **Œ.Œ.Œ** ne s'affiche pas si CAL LOCK est activé.
3. Appuyez brièvement plusieurs fois sur la touche **No** jusqu'à ce que **Œ.Œ.Œ.É** apparaisse sur l'afficheur.
4. Appuyez sur la touche **Yes** pour accéder au mode d'application souhaité.
5. Appuyez brièvement plusieurs fois sur la touche **No** jusqu'à ce que la sélection souhaitée apparaisse sur l'afficheur.
6. Appuyez sur la touche **Yes**. **ŒŒ** apparaît sur l'afficheur. Si vous souhaitez activer le mode d'application, appuyez brièvement sur la touche **Yes**. Si vous souhaitez désactiver le mode d'application, appuyez brièvement sur la touche **No** jusqu'à ce que **OFF** apparaisse sur l'afficheur, puis appuyez brièvement sur la touche **Yes**.
7. Appuyez une fois sur la touche **Œ.É.Œ.Ÿ** pour sortir.

3.5.1 Pesage

Il s'agit du réglage d'usine par défaut qui permet de déterminer le poids des charges dans l'unité de mesure sélectionnée.

Accès au mode et démarrage du pesage

1. Appuyez longuement sur la touche **Function Mode** jusqu'à ce que **ŒÉ Œ** apparaisse sur l'afficheur.
2. Placez le bol de pesée sur la balance. Une fois la valeur stable, « * » apparaît sur l'afficheur.
3. Appuyez sur la touche **Tare** pour tarer. Si la balance fonctionne correctement, vous pouvez voir que la valeur sur l'afficheur est 0.
4. Placez la charge sur le bol de pesée et lisez la valeur de poids de la charge sur l'afficheur. Une fois la valeur stable, « * » apparaît sur l'afficheur.

REMARQUE : Vous pouvez vérifier la valeur du poids de tare en appuyant longuement sur la touche **Tare**.

Les configurations de pesage sont définies ci-dessous (valeurs par défaut en gras).

Élément	Paramètres disponibles	Commentaire
Pesage (ŒÉ Œ)	On , off	Permet d'activer ou de désactiver le pesage

REMARQUE : Le mode pesage ne peut pas être désactivé si la balance est actuellement en mode pesage.

3.5.2 Totalisation

Cette application permet de totaliser plusieurs poids de façon manuelle ou automatique. Les données statistiques (le nombre d'échantillons, le poids total, le poids moyen, le poids minimal, le poids maximal et la différence de poids) sont enregistrées dans la mémoire à des fins d'examen et d'impression.

Paramètres de l'application

Il existe trois options de totalisation :

Off (**OFF**) : permet de désactiver la fonction de totalisation.

Manuel (**MAN**) : permet d'activer la fonction de totalisation manuellement à l'aide de la touche **Function**.

Automatique (**AUTO**) : la balance effectue automatiquement la totalisation.

REMARQUE : Manuel est le réglage par défaut.

Sélection des options de totalisation :

1. Appuyez de manière prolongée sur la touche **Menu** jusqu'à ce que **ME.N.U** apparaisse sur l'afficheur.
2. Relâchez la touche **Menu**. **C.A.L** apparaît sur l'afficheur.
3. Appuyez plusieurs fois brièvement sur la touche **No** jusqu'à ce que **NO.D.E** apparaisse sur l'afficheur, puis appuyez sur la touche **Yes**. Si l'opération réussit, **RESET** apparaît sur l'afficheur.
4. Appuyez plusieurs fois brièvement sur la touche **No** jusqu'à ce que **LOAD** apparaisse sur l'afficheur, puis appuyez sur la touche **Yes** pour accéder au sous-menu.
5. Appuyez plusieurs fois brièvement sur la touche **No** pour sélectionner l'option de totalisation désirée. Si l'option désirée apparaît sur l'afficheur, appuyez sur la touche **Yes** pour confirmer.
6. Appuyez sur la touche **Exit** pour quitter.

Démarrage du processus de totalisation

1. Appuyez longuement sur la touche **Mode** jusqu'à ce que **LOAD** apparaisse sur l'afficheur.
2. Relâchez la touche **Mode** et **CL.ACC** s'affiche sur l'afficheur.
3. Reportez-vous aux explications ci-dessous pour savoir si vous devez appuyer sur **Yes** ou **No**.
 - Pour supprimer le résultat de totalisation mémorisé la fois précédente et effectuer un nouveau cycle du processus de totalisation, appuyez sur **Yes**. L'afficheur indique **0.000**.
 - Pour réutiliser le résultat de totalisation enregistré la fois précédente, appuyez sur **No** afin de poursuivre la totalisation obtenue la fois précédente. L'afficheur indique **0.000**.

Si un bol de pesée est posé sur la balance, l'afficheur indique **CL.PAN** jusqu'à ce que le bol de pesée soit enlevé ou vous pouvez appuyer sur la touche **Tare** pour tarer.

4. Placez l'objet sur le plateau et attendez que « Σ » clignote sur l'afficheur.
REMARQUE : Assurez-vous que le poids de l'objet est supérieur à 5 d.
5. Retirez l'objet du plateau.
6. Placez l'objet sur le plateau et attendez que « Σ » clignote sur l'afficheur.
7. Étapes 5 et 6, si vous avez plus de deux objets à peser.
8. Retirez tous les objets du plateau.
9. Appuyez sur la touche **Function** pour voir le résultat.

REMARQUE :

- Le poids net et le poids brut ne peuvent pas être ajoutés au même total. Si le premier poids est enregistré comme brut, les autres poids doivent être enregistrés de la même manière. Il en va de même pour le poids net.
- Le résultat inclut le nombre d'échantillons, le poids total, le poids moyen, le poids minimum, le poids maximum et la différence de poids (le poids maximum moins le poids minimum). Les valeurs sont affichées pendant 1 seconde chacune.

Règles de totalisation

L'opération de totalisation échouera dans les cas suivants.

1. La valeur de poids actuelle est instable.
2. Le poids net de la charge est inférieur à 5d.
3. Le poids totalisé global est supérieur à 999999 (l'unité dépend du réglage.)
4. Le nombre total de totalisations dépasse 9999 fois.

Impression des résultats de totalisation et format

1. Reportez-vous aux étapes suivantes. Vous pouvez activer l'option (**TABLE**) dans le menu.
 - a) Appuyez longuement sur la touche Menu jusqu'à ce que **TABLE** s'affiche.
 - b) Relâchez la touche **Menu**. **TABLE** apparaît sur l'afficheur si le verrouillage CAL est désactivé.
 - c) Appuyez brièvement plusieurs fois sur la touche **No** jusqu'à ce que **TABLE** apparaisse sur l'afficheur.
 - d) Appuyez sur la touche **Yes** pour accéder au sous-menu.
 - e) Appuyez plusieurs fois brièvement sur la touche **No** jusqu'à ce que **TABLE** apparaisse sur l'afficheur, puis appuyez sur la touche **Yes** pour accéder aux options de configuration du tableau.
 - f) Appuyez brièvement sur la touche **No** jusqu'à ce que **On** s'affiche.
 - g) Appuyez sur le bouton **Yes** pour confirmer.
 - h) Appuyez sur la touche **Exit** pour quitter.
2. Lorsque l'option Table est activée.
 - En mode totalisation automatique, la balance totalise automatiquement le poids actuel lorsqu'elle effectue la totalisation avec succès.
 - En mode totalisation manuelle, appuyez sur la touche **Function** pour totaliser le poids actuel et imprimez-le en conséquence.

3. Le résultat du poids actuel apparaîtra comme dans l'exemple ci-dessous :

Exemple :

1.	1000 g N
2.	2000 g N
3.	3000 g N
4.	1999 g N
5.	1000 g N

4. Une fois la totalisation terminée, vous pouvez imprimer le résultat de totalisation en suivant les étapes suivantes.
 1. Retirez la charge de la balance.
 2. Appuyez sur la touche **Function**, le résultat de totalisation s'affiche.
 3. Appuyez sur la touche **Print** pour imprimer le résultat.

Reportez-vous à l'exemple ci-dessous, vous verrez le résultat de la totalisation.

Exemple :

n :	5
Total :	100,000 g
Moy. :	200,000 g
Min :	10,500 g
Max :	88,200 g
Diff :	78,300 g

REMARQUE : La balance prend en charge 32 caractères, la première ligne est -. Les deux points sont alignés à gauche et les poids/nombres sont alignés à droite.

3.5.3 Pesée dynamique/maintien de l'afficheur

Cette application est utilisée pour peser une charge instable, telle qu'un animal en mouvement. Trois types d'alimentation de démarrage/réinitialisation différents peuvent être sélectionnés :

- | | |
|----------------------------------|--|
| Off (OFF) | = permet de désactiver le mode. |
| Manuel (MAN) | = le calcul de la moyenne et la réinitialisation sont effectués manuellement en appuyant sur la touche FUNCTION . |
| Semi-automatique (SEMI) | = le calcul de la moyenne est effectué automatiquement lorsque le poids de la charge est supérieur au poids de départ ; la réinitialisation est lancée en appuyant sur la touche FUNCTION . |
| Automatique (AUTO) | = le calcul de la moyenne est automatiquement effectué lorsque le poids de la charge est supérieur au poids de départ ; la réinitialisation est automatiquement effectuée lorsque le poids affiché à l'afficheur est inférieur à 5d. |

Maintien de l'afficheur

Le C52 est réglé par défaut sur maintien de l'afficheur. L'instrument conserve la valeur de poids affichée sur l'afficheur si ce poids est supérieur à 5 divisions.

REMARQUE : Le poids de départ minimum est de 5 divisions. Si la balance ne fonctionne pas correctement, vérifiez que la charge est supérieure à 5 divisions.

Démarrage du pesage dynamique/maintien de l'afficheur :

1. Appuyez longuement sur la touche **Function Mode** jusqu'à ce que **dYNA** apparaisse sur l'afficheur.
2. Relâchez la touche **Function Mode**, et **rEAdY** s'affiche sur l'afficheur.
3. Placez la charge sur le plateau.
 - En cas de fonctionnement manuel, vous devez appuyer sur la touche **Function** pour démarrer le processus de calcul de la moyenne.
 - En cas de fonctionnement semi-automatique/automatique, la balance effectue automatiquement le processus de calcul de la moyenne lorsque le poids de la charge est supérieur au poids de départ.

REMARQUE :

- Vous pouvez définir la valeur du poids de départ de la manière suivante : **00000 > 00.0.d.E > dYNA > StArL**. La gamme correcte de la valeur de poids de départ est de 5d– valeur de portée.
 - Pendant la période de calcul de la moyenne, le compte à rebours diminue par incréments d'une seconde. Si le temps moyen défini est de 0 s, le compte à rebours ne s'affiche pas.
 - Les valeurs moyennes restent affichées une fois le compte à rebours terminé.
4. Lisez les valeurs sur l'afficheur si l'icône de fin (dynamique) clignote sur l'afficheur.
 5. Réinitialisez le compte à rebours :
 - S'il s'agit d'un fonctionnement manuel/semi-automatique, appuyez sur la touche **Function** pour réinitialiser le compte à rebours lorsque ce dernier est lancé. L'afficheur indique **rEAdY** et commence le nouveau décompte.
 - S'il s'agit d'un fonctionnement automatique, retirez la charge de la balance. Le poids moyen reste affiché jusqu'à la fin du décompte. Ensuite, l'afficheur indique **rEAdY** et commence le nouveau décompte.

REMARQUE :

- L'afficheur **rEAdY** doit être à zéro valeur brute ou nette pour réinitialiser le compte à rebours.

Paramètres de l'application

Les configurations de la pesée dynamique sont définies ci-dessous (valeurs par défaut en gras).

Élément	Paramètres disponibles	Commentaire
Mode dynamique (dYNA)	Off (OFF) /on (On)	Décompte : un compte à rebours est lancé.
Type de fonctionnement dynamique (TYPE)	Manuel (MAN)/ Semi-automatique (SEMI) / Auto (AUTO)	Manuel : le processus de calcul de la moyenne démarre et se réinitialise manuellement. Semi-auto : le processus de calcul de la moyenne démarre automatiquement et se réinitialise manuellement. Pour réinitialiser, appuyez sur la touche FONCTION . Auto : le processus de calcul de la moyenne démarre et se réinitialise automatiquement.
Poids de départ (StArL)	5d - Poids de la portée	La pesée dynamique démarre lorsque la charge est supérieure au poids de départ (pour les modes Semi-auto et Auto).
Durée (dUrAL)	1 - 10 s	Durée du résultat de pesage après le retrait de la charge (uniquement pour le type AUTO).
Temps moyen (AUErA)	0 - 30 s	Temps en secondes. Si le temps moyen est de 0, le premier poids stabilisé (supérieur ou égal à 5d) sera le résultat.

REMARQUE : Le mode dynamique ne peut pas être désactivé si la balance est actuellement en mode dynamique.

3.5.4 Alerte de poids

Cette application est utilisée pour savoir si le poids de l'article se trouve dans la limite cible. Il existe 2 valeurs limites pour le réglage, la limite 1 est normalement utilisée par défaut.

Réglage des valeurs limites

1. Appuyez longuement sur la touche **Mode** jusqu'à ce que **ALERT** apparaisse sur l'afficheur.
2. Relâchez la touche **Mode** et **L.ALE** apparaît sur l'afficheur.
3. Appuyez sur la touche **Yes** pour supprimer la valeur limite d'alerte mémorisée, et **L .17. 1** s'affiche.
4. Appuyez sur la touche **Yes**, **000000** s'affiche avec l'unité actuelle.
5. Réglez la valeur limite 1 :
 - a) Utilisez les touches **NO** et **Back** pour définir un nombre pour le premier chiffre.
 - b) Appuyez brièvement sur le bouton **Yes** pour confirmer le nombre et passer au chiffre suivant.
 - c) Répétez les étapes a) et b) pour définir les nombres pour tous les chiffres.
 - d) Appuyez sur la touche **Yes** pour confirmer la valeur. Si la valeur ne se situe pas dans la bonne cible, **NO** apparaît sur l'afficheur, puis l'afficheur indique **L .17. 1**. Vous devez répéter les étapes 4 et 5 pour définir la valeur. Si la valeur se trouve dans la bonne cible **L .17.2** s'affiche .

REMARQUE : Si **L .17.2** est désactivé, **L .17.2** ne s'affiche pas et la balance passe directement en mode pesage.
6. Répétez les étapes 4 et 5 pour définir la valeur limite 2.
Si la valeur limite 2 ne se situe pas dans la bonne gamme, **NO** apparaît sur l'afficheur, puis l'afficheur indique **L .17. 1**. Veuillez recommencer l'étape 5.

Si la valeur limite 2 se trouve dans la bonne gamme, la balance passe en mode pesage.

REMARQUE :

1. Vous pouvez vérifier les valeurs limites en appuyant brièvement sur la touche **Function**.
2. Vous pouvez définir l'une des valeurs limites ou les deux. Lorsque la valeur limite 2 est activée et que la valeur limite 1 n'est pas égale à la valeur limite 2. Si le poids de l'article se situe entre les deux valeurs limites, le texte du segment et le rétroéclairage clignotent simultanément. Si le poids de l'article est supérieur à la valeur limite maximale, le texte du segment clignote.

Si la valeur de poids de la charge est supérieure aux deux valeurs limites, le texte du segment clignote.
3. La valeur limite maximale n'est pas supérieure à la valeur de la portée (reportez-vous au **Tableau 8-1** pour la valeur de la portée de tous les modèles).

4. PARAMÈTRES DES MENUS

Le menu Utilisateur permet aux utilisateurs de personnaliser les paramètres de la balance.

4.1 Menu Navigation

4.1.1 Menu Utilisateur

C.A.L	S.E.t	r.E.A.d	M.O.d.E	U.N. i.t	U.S.b	P.r.N.t	L.O.C.t	E.N.d
ZEr0	rESEt	rESEt	rESEt	rESEt	rESEt	rESEt	rESEt	rESEt
SPAN	PWDr.U	StAb	LWE IG	UN it g	bAUd	ASS IG	ALL	
L IN	ENd	ZEr0	tOtAL	UN it kg	PAR it	StAbL	OFF	
GEO		F ILt	tABLE	UN it oz	StOP	CONtE	ZEr0	
ENd		AZt	dYNA	UN it lb	SHARtE	LAYOt	Pr INt	
		L IGHt	tYPE	UN it lb:oz	ALt.P	ENd	UN it	
		A-OFF	StAr.t	ENd	ALt.t		MObdE	
		PWDr.M	durAt		ALt.2		MENU	
		Loct	AUERt		ENd		tArE	
		ENd	ALERt				ENd	
			L IN?2					
			ENd					

4.1.2 Touches de navigation

Pour les éléments de menu devant être définis, tels que l'alerte de poids, le nombre actuel est affiché avec tous les chiffres clignotants. Récapitulation :

1. Appuyez sur la touche **No** pour commencer la modification.

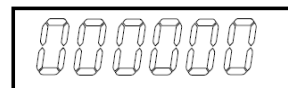

2. Le premier chiffre clignote.



3. Appuyez sur la touche **No** pour augmenter la valeur du chiffre ou appuyez sur la touche **Yes** pour accepter le chiffre et passer au suivant.



Remarque : appuyez sur la touche **Back** pour diminuer la valeur du chiffre.

4. Répétez cette procédure pour tous les chiffres.



5. Appuyez sur la touche **Yes** une fois que le dernier chiffre a été défini.



6. Le nouveau réglage s'affiche et tous les chiffres clignotent. Appuyez sur la touche **Yes** pour accepter le réglage ou sur **No** pour reprendre la modification.

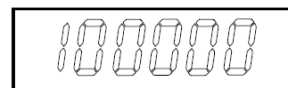

7. Pour terminer la sélection du menu actuel, appuyez sur la touche **Yes** pour passer au menu suivant, ou appuyez sur la touche **No** pour revenir en haut du menu actuel.

4.2 Menu Calibrage

La balance peut être calibrée à l'aide du menu calibrage **C.A.L.**

Modification de l'unité de calibrage

L'unité de calibrage correspond à l'unité actuelle.

Étapes :

1. En mode pesage, appuyez longuement sur la touche **Units**. À ce moment, une série continue d'unités apparaît sur l'afficheur.
2. Relâchez la touche **Units** lorsque l'unité désirée s'affiche.

4.2.1 Calibrage initial

Lorsque la balance est utilisée pour la première fois, il est recommandé d'effectuer un calibrage du zéro et de la portée pour garantir des résultats de pesage précis.

Avant d'effectuer le calibrage, assurez-vous de disposer des poids de calibrage appropriés, comme indiqué dans le Tableau 4-1.

Vous pouvez également régler le paramètre GEO en fonction de votre emplacement. Pour plus d'informations sur le paramètre GEO, veuillez consulter la section **Réglage du code GEO** ci-dessous.

Tableau 4-1 Masse de calibrage de la portée suggérée (vendue séparément)

Portée maximale (kg)	Masse* (kg)	Portée max. (lb)	Masse* (lb)
6 kg	6 kg	12 lb	10 lb
15 kg	15 kg	30 lb	30 lb
30 kg	30 kg	60 lb	60 lb
50 kg	50 kg	100 lb	100 lb
100 kg	100 kg	200 lb	200 lb
200 kg	200 kg	400 lb	400 lb

REMARQUE : L'unité de calibrage correspond à l'unité actuelle.

4.2.2 Calibrage du zéro

La balance effectue un calibrage du zéro avec un point de calibrage. Le point de calibrage du zéro est défini sans poids sur la balance. Vous pouvez utiliser cette méthode de calibrage pour régler le système pour une charge statique différente sans affecter le calibrage de la portée ou de la linéarité.

Procédures de calibrage :

1. Appuyez longuement sur la touche Menu jusqu'à ce que **M.E.N.U** s'affiche.
2. Relâchez le bouton et attendez que l'afficheur indique **C.A.L.**
3. Appuyez sur la touche **Yes**. L'afficheur indique **ZERO**.
4. Appuyez sur la touche **Yes**. L'afficheur indique **--C--**, puis **-donE-** lorsque le calibrage du zéro est terminé. L'afficheur indique alors **SPAN**.

REMARQUE : Si le calibrage du zéro échoue ou si, au bout de 40 secondes, le calibrage échoue encore, **CAL E** s'affiche pendant 3 secondes et les données de calibrage précédentes sont restaurées.

5. Appuyez sur la touche **Exit** pour quitter.

4.2.3 Calibrage de la portée

La balance effectue un calibrage de la portée avec un point de calibrage. Il est défini à l'aide d'une masse de calibrage placée sur la balance.

REMARQUE : Le calibrage de la portée doit être effectué après le calibrage du zéro.

Procédures de calibrage :

1. Appuyez longuement sur la touche Menu jusqu'à ce que **M.E.N.U** s'affiche.
2. Relâchez la touche et attendez que l'afficheur indique **C.A.L.** Appuyez sur la touche **Yes**.
3. Appuyez brièvement sur la touche **No** pour naviguer jusqu'à voir **SPAN** s'afficher. Appuyez sur la touche **Yes**.
4. Le point de calibrage et l'unité clignotent sur l'afficheur en fonction de la portée de la balance et de l'unité définies dans le menu. (ex. : **030000kg**).
5. Placez une masse de calibrage du poids spécifié sur le plateau. La calibration commencera directement.
6. L'afficheur indique **--C--**, puis **-donE-** lorsque le calibrage est terminé.
7. **L IN** apparaît alors sur l'afficheur. Appuyez sur la touche **Exit** pour quitter.

REMARQUE :

- Si le calibrage de la balance échoue, **CAL E** s'affiche pendant 3 secondes et les données de calibrage précédentes sont rétablies.
- Après 40 secondes, si la balance ne parvient toujours pas à effectuer le calibrage, **CAL E** s'affiche pendant 3 secondes et les données de calibrage précédentes sont rétablies.

4.2.4 Calibrage de la linéarité

La balance effectue un calibrage de la linéarité avec 3 points de calibrage. Le point de calibrage complet est défini à l'aide d'un élément (reportez-vous au **Tableau 4-1** pour connaître la valeur de poids exacte de l'élément) placé sur le plateau. Le point de calibrage intermédiaire est défini avec un poids égal à la moitié du poids de calibrage complet sur le plateau. Le point de calibrage du zéro est défini sans poids sur le plateau. Les points de calibrage complet et intermédiaire peuvent être modifiés pendant la procédure de calibrage.

Procédures de calibrage :

1. Appuyez longuement sur la touche Menu jusqu'à ce que **PA.N.U** s'affiche.
2. Relâchez la touche et attendez que l'afficheur indique **C.R.L.** Appuyez sur la touche Yes.
3. Appuyez plusieurs fois brièvement sur le bouton **No** pour naviguer jusqu'à ce que **L IN** s'affiche.
4. Appuyez sur la touche Yes, l'afficheur indique **--[--**.
5. Ensuite, le premier point de calibrage et l'unité clignotent sur l'afficheur en fonction de la portée de la balance et de l'unité définies dans le menu Paramètres. (Par exemple, **0 15.000** kg).
6. Placez une masse de calibrage du poids spécifié sur le plateau. La calibration commencera directement. **--[--** apparaît sur l'afficheur.
7. Le deuxième point de calibrage et l'unité clignotent sur l'afficheur en fonction de la portée et de l'unité définies dans le menu Paramètres. (par exemple, **030.000**kg)

REMARQUE : Après 40 s d'attente, si la balance ne parvient toujours pas à effectuer le calibrage, **CAL E** s'affiche pendant 3 secondes et les données de calibrage précédentes sont rétablies.

8. Étapes 6.
9. L'afficheur indique **--[--**, puis **-dOnE-** lorsque le calibrage de linéarité est terminé.
10. Ensuite, l'afficheur indique **GEO**. Appuyez sur la touche **Exit** pour quitter.

4.2.5 Réglage du code GEO

Le code du facteur d'ajustement géographique (GEO) est utilisé pour ajuster le calibrage en fonction de l'emplacement actuel. Les réglages disponibles vont de 0 à 31, 12 étant la valeur par défaut. Reportez-vous à la section 8.38.3 **Tableau des valeurs des codes GEO** pour déterminer le facteur GEO qui correspond à l'emplacement du terminal.

Pour régler le facteur GEO :

1. Appuyez longuement sur la touche Menu jusqu'à ce que **MENU** s'affiche.
2. Relâchez la touche et attendez que l'afficheur indique **C.R.L.** Appuyez sur la touche Yes.
3. Appuyez plusieurs fois brièvement sur la touche **No** pour naviguer jusqu'à ce que **GEO** s'affiche. Appuyez sur la touche **Yes**.
4. Le point GEO clignote sur l'afficheur (par exemple, **12**).
5. Appuyez brièvement plusieurs fois sur la touche **No** jusqu'à ce que le numéro GEO souhaité s'affiche. Appuyez sur le bouton **Yes** pour confirmer.
REMARQUE : Appuyez sur la touche **Back** pour diminuer la valeur du chiffre.
6. **END** apparaît alors sur l'afficheur.
7. Appuyez sur la touche **Exit** pour quitter.

4.2.6 Fin de l'étalonnage

Lorsque **END** est affiché, appuyez sur la touche **Yes** pour quitter ce menu et passer au sous-menu suivant, ou appuyez sur la touche **No** pour passer au premier élément de menu de ce sous-menu.

4.3 Menu Paramètres

Vous pouvez paramétrer la balance avec le menu **S.E.t.**. Les paramètres par défaut sont indiqués en **gras**.

Menu	Sous-menu	Sous-menu (dans le segment)	Options	Options (dans le segment)
Configuration S.E.t.	Réinitialiser	rESEt	non , oui	NO , YES
	Unité au démarrage	PLWt.U	Auto , g, kg, lb, oz, lb:oz	AUtO , g, kg, lb, oz, lb:oz
	Fin	ENd	/	/

REMARQUE : « / » indique « sans objet » dans le tableau ci-dessus.

Réinitialiser

Rétablissez les paramètres d'usine par défaut du menu Paramètres.

NO = ne pas réinitialiser

YES = réinitialiser

Unité au démarrage

Réglez l'unité en mode pesage après le redémarrage.

AUtO = Après le redémarrage, l'unité de pesage sera l'unité précédemment sélectionnée.

g, kg, lb, oz, lb:oz = Après le redémarrage, l'unité de pesage sélectionnée dans le menu sera utilisée quelle que soit l'unité sélectionnée précédemment.

REMARQUE : L'unité ne s'affiche que si elle est activée dans le menu Unité.

Fin

L'afficheur quitte le menu en cours et passe au menu suivant.

4.4 Menu Affichage

Vous pouvez définir les préférences de l'utilisateur avec le menu Affichage. Les paramètres par défaut sont indiqués en **gras**.

Menu	Sous-menu	Sous-menu (dans le segment)	Options	Options (dans le segment)
Lecture (r.E.R.d)	Réinitialiser	rESEt	non , oui	NO , YES
	Stabilité	StAb	.5d, 1d , 2d, 5d	.5d , 1d , 2d , 5d
	Plage de zéro	ZErO	2%, 100%	2 , 100
	Niveau de filtre	F ILt	Faible, moyen , élevé	LOWd , MEd , HIGH
	Zéro suiveur	RZt	Off, 0,5 d, 1 d , 3 d	OFF , .5d , 1d , 3d
	Rétroéclairage	LIGHt	Off, On, Auto	OFF , On , Auto
	Extinction automatique	A-OFF	Off , 1min, 5min, 10min	OFF , 1 , 5 , 10
	PWM.SAVE	PLWtM	ON, OFF	On , OFF
	Verrouillage de calibrage	Loct	ON, OFF	On , OFF
	Fin	ENd	/	/

REMARQUE : « / » indique « sans objet » dans le tableau ci-dessus.

Réinitialiser

Pour rétablir les valeurs par défaut du menu d'affichage.

NO = ne pas réinitialiser.

YES = réinitialiser

Stabilité

La définition de la valeur peut varier avant que le symbole de stabilité ne s'éteigne.

.5d = 0,5 d'une division de balance

1d = **1 division de balance**

2d = 2 divisions de balance

5d = 5 divisions de balance

Zéro

Permet de définir le pourcentage de portée de la balance qui peut être remis à zéro.

2% = la plage zéro est comprise entre +/-2 %

100% = la plage de zéro est comprise entre +/-100 %

Filtre

Permet de définir le niveau de filtrage du signal.

L0LJ = temps de stabilisation plus court avec moins de stabilité.

07Ed = **temps de stabilisation normal avec stabilité normale.**

H 0H = temps de stabilisation plus long avec plus de stabilité.

AZT

Permet de définir la fonction du zéro suiveur.

0FF = désactivé

.5d = l'affichage reste à zéro jusqu'à ce qu'un changement de 0,5 division par seconde soit dépassé.

1d = **l'affichage reste à zéro jusqu'à ce qu'un changement de 1 division par seconde soit dépassé.**

3d = l'affichage reste à zéro jusqu'à ce qu'un changement de 3 divisions par seconde soit dépassé.

Rétroéclairage

Permet de définir la fonction de rétroéclairage de l'afficheur.

0FF = le rétroéclairage est désactivé.

0n = le rétroéclairage est activé et toujours allumé.

Auto = **le rétroéclairage est désactivé après 20 secondes d'inactivité.**

Extinction automatique

Permet de définir si l'affichage passe en mode veille au bout de la période sélectionnée.

0FF = **désactivé**

1 = l'écran passe en mode veille après 1 minute d'inactivité.

5 = l'écran passe en mode veille après 5 minutes d'inactivité.

10 = l'écran passe en mode veille après 10 minutes d'inactivité.

PWM.SAVE

Permet de définir si le mode d'économie d'énergie est activé après le passage de la balance en mode veille. S'il est activé, il faut environ 3 secondes pour que le terminal revienne au pesage lorsque le poids est modifié sur le plateau ou que vous appuyez sur les touches du terminal.

0n = l'économie d'énergie est activée.

0FF = **l'économie d'énergie est désactivée.**

Verrouillage de calibrage

Il existe deux options pour le réglage du verrouillage de calibrage, à savoir ON et OFF. Reportez-vous au tableau ci-dessous pour plus de détails.

Menu	Sous-menu	Le verrouillage de calibrage est désactivé	Le verrouillage de calibrage est activé
Menu Calibrage	Calibrage du zéro	Activé	Masqué
	Calibrage de la portée	Activé	Masqué
	Calibrage de la ligne	Activé	Masqué
Menu Paramètres	Unité au démarrage	Activé	L'unité actuelle est verrouillée
Menu Affichage	Plage de zéro	Activé	La valeur actuelle est verrouillée à 2 %.
	Zéro suiveur	Activé	La valeur actuelle est verrouillée à 0,5d.
	Plage de stabilité	Activé	La valeur actuelle est verrouillée à 1d.
Menu Unité	Reset, g, kg, lb, oz, lb:oz	Activé	Le réglage actuel est verrouillé.
Menu Paramètres d'impression	Impression stable uniquement	Activé	Activation verrouillée

REMARQUE : Le verrouillage CAL ne peut pas être réinitialisé en réinitialisant le menu Affichage. Veuillez désactiver le verrouillage CAL manuellement.

Fin de lecture

Permet de passer au menu suivant ou de revenir en haut du menu actuel.

4.5 Menu Unité

Le menu **U.N. 1.1** vous permet d'activer les unités de votre choix.

- Réinitialiser
- Gramme (g)
- Kilogramme (kg)
- Livre (lb)
- Once (oz)
- Livre:Once (lb:oz)
- Fin

REMARQUE : Les unités disponibles varient selon le modèle. En outre, en raison des lois nationales en vigueur, la balance peut ne pas inclure certaines des unités énumérées.

4.6 Menu USB

Ce menu vous permet de définir les paramètres de communication. Les réglages d'usine par défaut sont indiqués en **gras**.

Menu	Sous-menu	Sous-menu (dans le segment)	Options	Options (dans le segment)
USB (U.S.b)	Réinitialiser	RESET	non, oui	NO, YES
	Vitesse baud	BAUD	600, 1200, 2400, 4800, 9600 , 19200	/
	Parité	PARIT	7-pair, 7-impair, 8-aucun	7-EuE, 7-Odd, 8-NONE
	Bit d'arrêt	STOP	1 bit , 2 bits	1 bit, 2 bit
	Établissement de liaison	SHAKE	Aucun , Xon, Xoff	NONE , On,OFF
	Commande d'impression alternative	ALT.P	'A' - 'Z', P	/
	Commande de tare alternative	ALT.T	'A' - 'Z', T	/
	Commande de mise à zéro alternative	ALT.Z	'A' - 'Z', Z	/
	Fin	END	/	/

REMARQUE : « / » indique « sans objet » dans le tableau ci-dessus.

Réinitialiser

Permet de réinitialiser le menu RS232 aux valeurs par défaut.

- no** = ne pas réinitialiser.
- YEE** = réinitialiser

Vitesse baud

Permet de régler la vitesse baud (en bits par seconde).

- 600 = 600 bps
- 1200 = 1200 bps
- 2400 = 2400 bps
- 4800 = 4800 bps
- 9600** = 9600 bps
- 19200 = 19200 bps

Parité

Permet de définir les bits de données et la parité.

- 7-EE** = 7 bits de données, parité paire
- 7-odd** = 7 bits de données, parité impaire
- 8-no** = 8 bits de données, pas de parité

Bit d'arrêt

Permet de régler le nombre de bits d'arrêt.

- 1b** = 1 bit d'arrêt
- 2b** = 2 bits d'arrêt

Établissement de liaison

Permet de définir la méthode de contrôle du débit. L'établissement de la liaison du matériel n'est disponible que pour le menu COM1.

- none** = pas d'établissement de liaison
- on.XOFF** = Établissement de liaison par le logiciel XON/XOFF

Commande d'impression alternative

Permet de définir le caractère de remplacement pour la commande d'impression. Les réglages disponibles vont de A (a) à Z (z). Le réglage par défaut est **P**.

Commande de tare alternative

Permet de définir le caractère de remplacement pour la commande de la tare. Les réglages disponibles vont de A (a) à Z (z). Le réglage par défaut est **T**.

Commande de zéro alternative

Permet de définir le caractère de remplacement pour la commande du zéro. Les réglages disponibles vont de A (a) à Z (z). Le réglage par défaut est **Z**.

REMARQUE : Les paramètres **P**, **T** et **Z** ne sont pas disponibles dans plusieurs options de commande.

Fin

Permet de passer au menu suivant ou de revenir en haut du menu actuel.

4.7 Menu Imprimer

Vous pouvez définir les paramètres à l'aide du menu Imprimer. Les paramètres par défaut sont indiqués en gras.

Menu	Sous-menu	Sous-menu (dans le segment)	Options	Options (dans le segment)
Imprimer (P.r.n.t)	Réinitialiser	rESEt	non, oui	NO, YES
	Affectation	ASSIG	Demande	dEMAN
			Auto quand stable	On, StA
			Acceptation	ACCEPt
			Intervalle (secondes)	INtEr
			MT-Continuous	MT.C0
			OH-Continuous	OH.C00
	UPS	UPS		
	Mode	MOdE	Charge , charge et zéro	LOAD , LOAD2E
	Poids stable uniquement [Demande]	StAbL	Off , On	OFF , On
Contenu	CONtE	Résultat , Brut, Net, Tare, En-tête, Pied de page, Mode, Unité, Info	rESUL, GROSS, NET, TARE, HEADr FOOTr, MOdE, UNtE, INFO	
Mise en page	LAYOUt	Format , alimentation	FrMT, FEEd	
Fin	END	/	/	

REMARQUE : « / » indique « sans objet » dans le tableau ci-dessus.

Réinitialiser

Permet de réinitialiser le menu Imprimer aux valeurs par défaut.

- NO = ne pas réinitialiser
- YES = réinitialiser

Affectation

Demande = l'impression a lieu lorsque vous appuyez sur la touche Imprimer. Si l'option **Demande** est sélectionnée, le sous-menu **Stable uniquement** s'affiche.

Auto quand stable = imprime chaque fois que les conditions de stabilité sont remplies. Si **Auto quand stable** est sélectionné, le sous-menu **Mode** s'affiche.

Acceptation

Si **Acceptation** est sélectionné et que le mode de pesage est **Alerte**, les valeurs sont imprimées lorsque le poids est accepté.

ACCEPt = l'impression a lieu chaque fois que l'affichage se trouve dans la plage Alerte et que les critères de stabilité sont remplis.

Intervalle

Si **Intervalle** est sélectionné, le sous-menu **Temps** s'affiche.

INtEr = l'impression a lieu à l'intervalle de temps défini.

Les réglages disponibles vont de 1 à 5 000 secondes. La valeur par défaut est 1. L'impression a lieu à l'intervalle de temps défini.

MT-Continuous

Continu = l'impression se fait en continu.

Si MT-Continuous est sélectionné, l'élément imprimé sera au format MT-Continuous.

MT.C0 = l'impression se fait en continu.

REMARQUE : Reportez-vous à la section **10.1 Sortie continue standard MT** pour le format MT-Continuous.

OH-Continuous

Si OH-Continuous est sélectionné, l'élément imprimé sera au format OH-Continuous.

REMARQUE : Reportez-vous à la section **10.3 Impression au format OH-Continuous** pour le format OH-Continuous.

OH.CON = l'impression se fait en continu.

UPS

La balance Courier 5000 est compatible avec le logiciel UPS WorldShip lorsque UPS est sélectionné.

Mode

Permet de définir les conditions d'impression.

LORd = imprime lorsque la charge affichée est stable.

LORZE = imprime lorsque la charge affichée et la lecture du zéro sont stables.

Stable uniquement

Permet de définir les critères d'impression.

OFF = les valeurs sont imprimées immédiatement, quelle que soit la stabilité.

On = les valeurs sont imprimées uniquement lorsque les critères de stabilité sont remplis.

Contenu

Permet de définir le contenu des données imprimées.

Résultat

Permet de définir l'état.

OFF = désactivé

On = la lecture affichée est imprimée

Brut

Permet de définir l'état.

OFF = désactivé

On = le poids brut est imprimé

Net

Permet de définir l'état.

OFF = désactivé

On = le poids net est imprimé

Tare

Permet de définir l'état.

OFF = désactivé

On = le poids de tare est imprimé

En-tête

Permet de définir l'état.

OFF = désactivé

On = l'en-tête est imprimé

REMARQUE : Reportez-vous à la section 10.2 Commandes OHAUS, pour savoir comment saisir la ligne d'en-tête.

Pied de page

Permet de définir l'état.

OFF = désactivé

On = le pied de page est imprimé

Mode

Permet de définir l'état.

OFF = désactivé

On = le mode est imprimé

Unité

Permet de définir l'état.

OFF = désactivé

On = l'unité est imprimée

Info

Permet de définir l'état.

OFF = désactivé

On = les informations de référence sont imprimées (par ex. limites d'alerte)

Mise en page

Permet de définir le format de la sortie de données vers une imprimante ou un ordinateur.

Format

Permet de définir le format d'impression.

nn = une impression sur plusieurs lignes (à colonne unique) est générée.

5 = une seule ligne d'impression est générée.

Alimentation

Permet de configurer l'alimentation papier.

L nE = déplacer une feuille d'une ligne vers le haut après l'impression.

4LF = déplacer une feuille de quatre lignes après l'impression.

For n = un saut de page est ajouté à l'impression.

Fin d'impression

Permet de passer au menu suivant ou de revenir en haut du menu actuel.

4.7.1 Sélection du contenu à imprimer

Le terminal peut être connecté à un PC via le câble USB et exécuter le logiciel OHAUS ScaleMate sur le PC.

Dans ScaleMate, une fenêtre permet de sélectionner le contenu à imprimer (**Résultat, Brut, Net, Tare, En-tête, Pied de page, Mode, Unité et Info**). Après avoir sélectionné le contenu souhaité, cliquez sur la touche **Write** pour transférer les données vers la balance. (Par exemple : si vous sélectionnez **Net** et **Brut**, cliquez sur la touche **Write** dans le logiciel ScaleMate. Les options **Résultat** et **Brut** sont activées, et d'autres options sont désactivées sur la balance.)

Par conséquent, vous pouvez voir le poids net et le poids brut du résultat de l'imprimante.

REMARQUE : Contactez un revendeur OHAUS agréé pour en savoir plus sur les autres fonctions du logiciel.

4.8 Configuration de la touche de verrouillage

Ce menu **L.O.C.F** est utilisé pour verrouiller l'accès à certaines touches. Lorsque vous sélectionnez ON pour un élément, la pression sur la touche associée est ignorée.

Si vous sélectionnez **Verrouiller toutes les touches**, vous perdrez la fonction de toutes les touches.

Si la touche **Menu** a été verrouillée, appuyez longuement sur la touche **Menu** jusqu'à ce que **UN.LF** s'affiche. Appuyez sur le bouton **Yes** pour confirmer.

Élément	Paramètres disponibles (les réglages par défaut sont indiqués en gras)
Verrouiller toutes les touches [ALL]	OFF , On
Verrouiller la touche Off [OFF]	OFF , On
Verrouiller la touche Zero [ZER0]	OFF , On
Verrouiller la touche Print [PrInE]	OFF , On
Verrouiller la touche Unit [UN L]	OFF , On
Verrouiller la touche Mode [MOdE]	OFF , On
Verrouiller la touche Menu [MENU]	OFF , On
Verrouiller la touche Tare [TArE]	OFF , On
Réinitialiser [rESEt]	/
Fin [ENd]	/

5. COMMUNICATION

La balance Courier 5000 peut être configurée pour assurer la compatibilité avec le logiciel d'expédition UPS WorldShip.

5.1 Raccordements de la balance à l'appareil via les ports

La balance Courier 5000 est équipée d'un port USB de type C.

5.1.1 Port USB (type C)

Vous devez sélectionner le protocole pour assurer la compatibilité avec le logiciel d'expédition UPS WorldShip. UPS WorldShip fournit un accès uniquement aux ports COM 1 à 4 et attribue le port COM USB via le gestionnaire de périphériques Windows.

1. Appuyez de manière prolongée sur la touche **Menu** jusqu'à ce que **☰.E.N.U** apparaisse sur l'afficheur.
2. Relâchez la touche **Menu**. **C.A.L** apparaît sur l'afficheur si le verrouillage CAL est désactivé.
3. Appuyez brièvement plusieurs fois sur la touche **No** jusqu'à ce que **P.r.N.t** apparaisse sur l'afficheur.
4. Appuyez sur la touche **Yes**. **rESEt** apparaît sur l'afficheur.
5. Appuyez brièvement une fois sur la touche **No**. **ASS ID** apparaît sur l'afficheur.
6. Appuyez brièvement sur la touche **Yes** pour accéder au sous-menu.
7. Appuyez brièvement plusieurs fois sur la touche **No** jusqu'à ce que **UPS** apparaisse sur l'afficheur.
8. Appuyez brièvement sur la touche **Yes** pour confirmer.
9. Répétez les étapes 1 et 2, puis appuyez brièvement plusieurs fois sur la touche **No** jusqu'à ce que **U.S.b** apparaisse sur l'afficheur. Vous pouvez régler la vitesse baud (**baud**) sur 4 800 (**4800**), la parité (**PAR it**) sur 7-pair (**7-EuE**) et le bit d'arrêt (**StOP**) sur 1 bit (**1 b it**) dans le menu USB (**U.S.b**).
10. Appuyez sur la touche **Menu** pour quitter.

5.2 Connexion du logiciel UPS WorldShip au PC

Étapes

- Démarrez le logiciel UPS WorldShip et accédez à l'écran System Preferences (Préférences système).
- Cliquez sur **System Preferences** et sélectionnez le **matériel**, une fenêtre nommée **System Preferences Editor** s'affiche.
- Sélectionnez le port COM dans la liste déroulante Port de la balance.
REMARQUE : Vous pouvez vérifier quel est le port COM correct à partir du gestionnaire de périphériques Windows sans quitter le logiciel WorldShip.
- Sélectionnez le protocole NCI 3835 dans la liste déroulante Scale Type.
- Cliquez sur la touche **Test Scale**. Une fenêtre Test Active Scale s'ouvre.
REMARQUE : Au fil du test, vous pouvez voir que la barre de progression passe de Weight Processing (traitement du poids) à Weight Processed (poids traité).
- Cliquez sur la touche **OK** pour fermer la fenêtre Test Active Scale une fois le poids traité avec succès.
REMARQUE : Le poids sur la balance et le poids dans UPS WorldShip doivent être identiques. Dans certains cas, WorldShip peut arrondir des chiffres supplémentaires à partir du poids de l'afficheur. Si le poids affiché et les poids WorldShip sont très différents, vérifiez que la balance et WorldShip utilisent la même unité de pesage (kg, lb ou oz).
- Cliquez sur la touche **Apply** pour enregistrer les sélections.
- Appuyer sur la touche **OK** pour fermer la fenêtre **System Preferences Editor**. La Courier 5000 est prête pour le traitement du poids UPS.
REMARQUE : Le logiciel UPS WorldShip traite uniquement la valeur de poids numérique de la balance -- il ne détecte pas automatiquement l'unité de pesage (kg, lb ou oz) et n'effectue pas de conversion d'une unité de pesage à une autre. Assurez-vous que l'unité de pesage correcte est sélectionnée sur la balance avant le pesage.

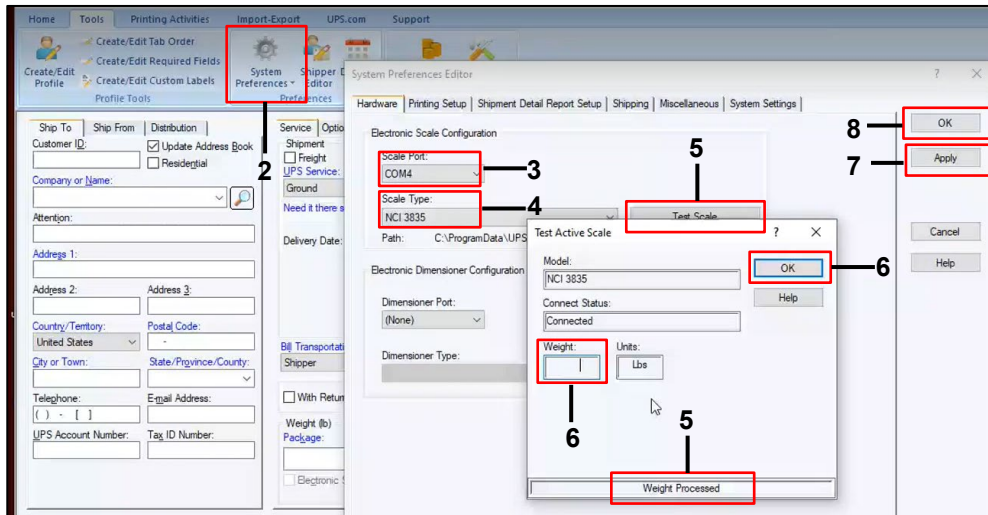

5.3 Protocoles d'interface

5.3.1 Protocole UPS

Protocole 3835	
Demander le poids affiché	
Commande : W <CR>(57h, 0dh)	
supérieur à la portée (données non valides)	<LF> ^ ^ ^ ^ ^ ^ ^ ^ ^ <U> <U> <CR> <H1> <H2> <ETX>
inférieur à la portée (-20d)	<LF> _ _ _ _ _ _ _ _ _ <U> <U> <CR> <H1> <H2> <ETX>
en lb/oz/kg/g (données normales)	<LF> <p> <W> . <W> <W> <W> <W> <U> <U> <CR> <H1> <H2> <ETX>
en lb/oz/kg/g	<LF> <p> <W> <W> . <W> <W> <W> <U> <U> <CR> <H1> <H2> <ETX>
en lb/oz/kg/g	<LF> <p> <W> <W> <W> <W> . <W> <U> <U> <CR> <H1> <H2> <ETX>
en lb/oz/kg/g	<LF> <p> <sp> <W> <W> <W> <W> <W> <U> <U> <CR> <H1> <H2> <ETX>
en lb:oz	<LF> <p> <W> b <sp> <W> <W> . <W> <W> o z <CR> <H1> <H2> <ETX>
en lb:oz	<LF> <p> <W> <W> b <sp> <W> <W> . <W> o z <CR> <H1> <H2> <ETX>
en lb:oz	<LF> <p> <sp> <W> <W> <W> b <sp> <W> <W> o z <CR> <H1> <H2> <ETX>
Erreur zéro initial	<LF> <H1> <H2> <CR> <ETX>

Demander le statut actuel					
Commande : S <CR> (53h, 0dh)					
Réponse	<LF>	<H1>	<H2>	<CR>	<ETX>

Demande de mise à zéro de la balance	
Commande : Z <CR> (5ah, 0dh)	
Réponse	La balance est mise à zéro, non réponse de la balance

Commande non reconnue			
Commande : autres			
Réponse	<LF>	?	<CR>

Définition des symboles et des bits

Symboles utilisés	<LF>	retour à la ligne (0Ah)
	<CR>	retour chariot (0Dh)
	<ETX>	fin de texte (03h)
	<sp>	espace (20h)
	<p>	polarité « - » ou “ ” (2Dh ou 20h)
	<U><U>	unités de mesure « lb », « oz », « kg », « g »
	<W><W><W><W><W><W>	données de poids 6 octets
<H1><H2>	statut actuel	

	Bit	Octet 1 (H1)	Octet 2 (H2)
Définition bit <H1 H2>	0	0 = stable 1 = pas stable	0 = non inférieur à la portée 1 = inférieur à la portée
	1	0 = pas au point zéro 1 = au point zéro	0 = pas supérieur à la portée 1 = supérieur à la portée
	2	0 = RAM ok 1 = erreur RAM	0 = ROM flash ok 1 = erreur Flash ROM
	3	0 = eeprom ok 1 = erreur eeprom	0 = calibrage ok 1 = erreur de calibrage
	4	toujours 1	toujours 1
	5	toujours 1	toujours 1
	6	toujours 0	toujours 0
	7	parité	parité

6. MAINTENANCE

6.1 Nettoyage

Le châssis de la Courier 5000 peut être nettoyé à l'aide d'un chiffon imbibé d'un détergent doux si nécessaire.

MISE EN GARDE : DÉBRANCHEZ L'UNITÉ DE LA PRISE SECTEUR AVANT DE PROCÉDER AU NETTOYAGE.



AVERTISSEMENT : Risque d'électrocution. Débranchez l'équipement de la prise secteur avant de procéder au nettoyage.

Assurez-vous qu'aucun liquide ne pénètre à l'intérieur de l'instrument.



Attention : N'utilisez pas de solvants, de produits chimiques agressifs, d'ammoniaque ou de produits de nettoyage abrasifs.

6.2 Dépannage

Tableau 6-1 Dépannage

PROBLÈME	CAUSE(S) PROBABLE(S)	SOLUTION
Erreur EEP	Erreur de somme de contrôle EEPROM	Données EEPROM corrompues
Impossible d'allumer la balance.	<ol style="list-style-type: none"> 1. Le câble USB n'est pas branché ou pas correctement raccordé au PC. 2. Le cordon d'alimentation n'est pas branché ou pas correctement branché. 3. La prise de courant ne fonctionne pas. 4. Piles déchargées. 5. Autre défaillance. 	<ol style="list-style-type: none"> 1. Vérifiez les raccordements du câble USB. Assurez-vous que le câble USB est correctement branché. 2. Vérifiez le branchement du cordon d'alimentation. Assurez-vous que le cordon d'alimentation est correctement branché dans la prise de courant. 3. Vérifiez la source d'alimentation. 4. Changez les piles. 5. Entretien requis.
Impossible de mettre la balance à zéro, ou celle-ci ne se met pas à zéro une fois allumée.	<ol style="list-style-type: none"> 1. Les poids sur le plateau dépassent les limites autorisées. 2. Le poids est instable. 3. Le capteur est endommagé. 	<ol style="list-style-type: none"> 1. Retirez le poids du plateau. 2. Attendez que le poids se stabilise, vérifiez que la zone autour de la balance et le poids sur la balance ne subissent pas de vibrations ou de mouvements excessifs, ou augmentez le filtrage. 3. Entretien requis.
Impossible d'afficher le poids dans l'unité de pesage souhaitée.	L'unité est désactivée.	Activez l'unité dans le menu Unité.
Impossible de modifier les paramètres du menu.	Le bouton Menu a été verrouillé.	Activez le bouton Menu dans le menu L.O.C.F.
Erreur 8.1	Poids supérieur à la limite de mise à zéro au démarrage.	<ol style="list-style-type: none"> 1. Retirez le poids du plateau. 2. Recalibrez la balance.
Erreur 8.2	Poids inférieur à la limite de mise à zéro au démarrage.	<ol style="list-style-type: none"> 1. Augmentez le poids sur le plateau. 2. Recalibrez la balance (le calibrage de la portée et le calibrage de la linéarité nécessitent des poids de calibrage)
Erreur 8.3	Le poids dépasse la limite de surcharge.	Réduisez la charge sur la balance.
Erreur 8.4	Le poids est inférieur à la limite de sous-charge.	<ol style="list-style-type: none"> 1. Augmentez le poids sur le plateau. 2. Recalibrez la balance.
Erreur 8.5	La valeur de tare dépasse la valeur limite maximale	Réinitialisez la plage de tare
Erreur 9.5	Données de calibrage manquantes.	Calibrez la balance.
Le symbole de la batterie clignote	Faible charge des piles	Remplacez les piles.
ErrL E	Échec du calibrage	Utilisez le poids de calibrage correct.
Lo.bat	Faible charge des piles	Remplacez les piles.

6.3 Informations relatives au service technique

Si la section Dépannage ne permet pas de résoudre votre problème, contactez un agent du service technique OHAUS. Pour obtenir de l'aide aux États-Unis et au Canada, appelez gratuitement le 1-800-526-0659 entre 8h et 17h, heure normale de l'Est. Un spécialiste du service produit OHAUS sera à votre disposition pour vous aider. En dehors des États-Unis, veuillez visiter notre site Web www.ohaus.com pour trouver le bureau OHAUS le plus proche de chez vous.

7. ACCESSOIRES

Kit colonne à distance

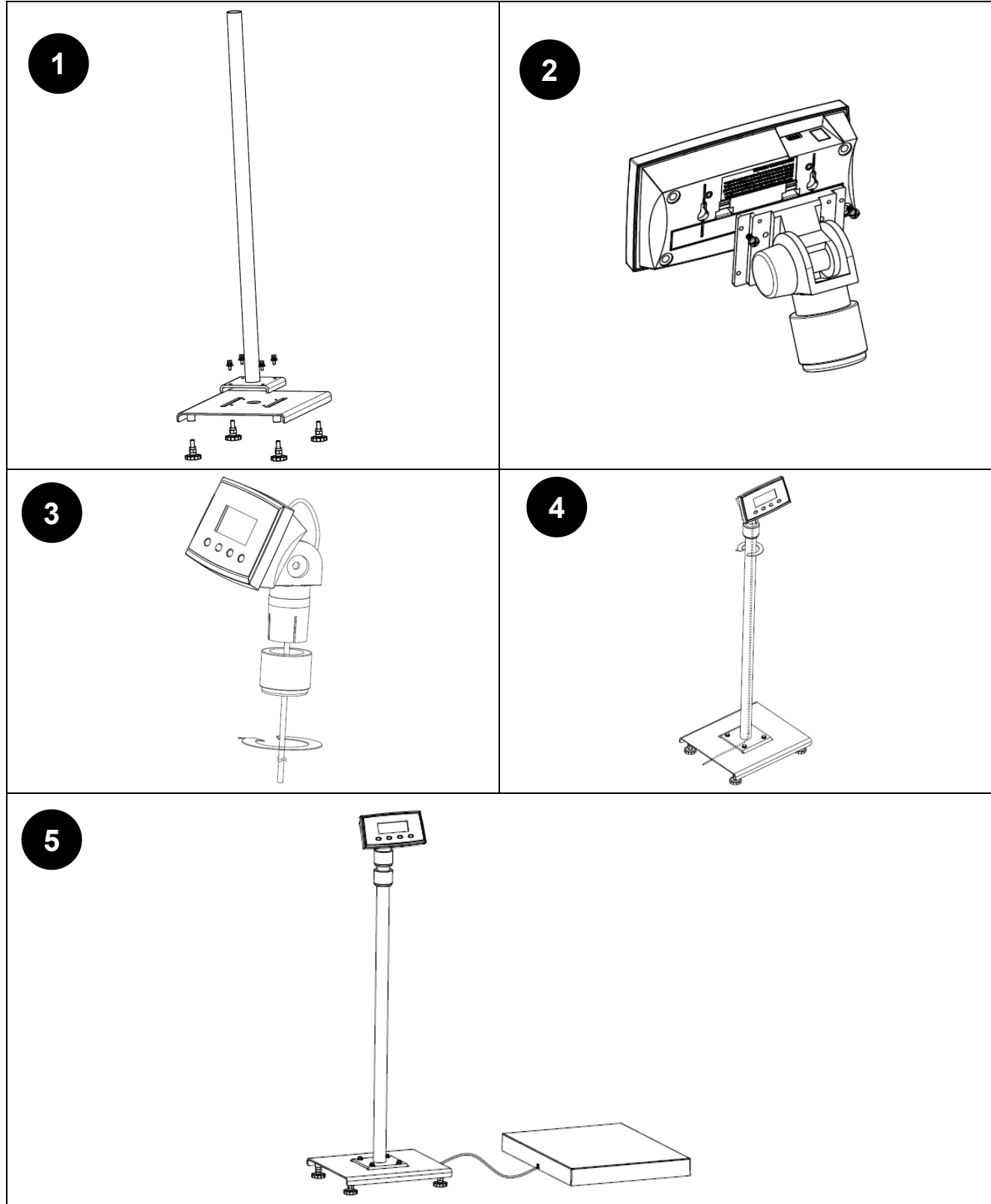

8. CARACTÉRISTIQUES TECHNIQUES

8.1 Caractéristiques

Caractéristiques nominales de l'équipement :

Utilisation à l'intérieur uniquement

Altitude : 2000m/6562 pi

Température de fonctionnement : de -10 °C à 40 °C (14 °F à 104 °F)

Humidité Maximum 80 % d'humidité relative jusqu'à 31 °C (87,8 °F) diminuant de façon linéaire pour atteindre 50 % d'humidité relative à 40 °C (104 °F).

Alimentation électrique : 5 V CC, 1 A. (Pour une utilisation avec une alimentation électrique certifiée ou approuvée, qui doit avoir une SELV et une sortie d'énergie limitée.)
ou 3 piles AA (LR6).

Fluctuations de tension : Fluctuations de tension de l'alimentation secteur jusqu'à ± 10 % de la tension nominale.

Catégorie de surtension (catégorie d'installation) : II



Degré de pollution : 2

Tableau 8-1 Caractéristiques des modèles

Modèle	i-C52M6R	i-C52M15R	i-C52M30R	i-C52M50R	i-C52M50L	i-C52M100L	i-C52M200L	i-C52M200X
Portée x précision	6 kg x 0,002 kg 6,000 g x 2 g 12 lb x 0,005 lb 192 oz x 0,1 oz 12 lb x 0,1 oz	15 kg x 0,005 kg 15,000 g x 5 g 30 lb x 0,01 lb 480 oz x 0,2 oz 30 lb x 0,2 oz	30 kg x 0,01 kg 30,000 g x 10 g 60 lb x 0,02 lb 960 oz x 0,5 oz 60 lb x 0,5 oz	50 kg x 0,02 kg 50,000 g x 20 g 100 lb x 0,05 lb 1 600 oz x 1 oz 100 lb x 1 oz	50 kg x 0,02 kg 50,000 g x 20 g 100 lb x 0,05 lb 1 600 oz x 1 oz 100 lb x 1 oz	100 kg x 0,05 kg 200 lb x 0,1 lb 3,200 oz x 2 oz 200 lb x 2 oz	200 kg x 0,1 kg 400 lb x 0,2 lb 6,400 oz x 5 oz 400 lb x 5 oz	200 kg x 0,1 kg 400 lb x 0,2 lb 6,400 oz x 5 oz 400 lb x 5 oz
Résolution affichée maximum	1:3,000	1:3,000	1:3,000	1:2,500	1:2,500	1:2,000	1:2,000	1:2,000
Unités	kg, g, lb, oz, lb:oz (kg, lb, oz, lb:oz pour les modèles de plus de 100kg)							
Mode d'application	Pesage, alerte de poids, pesage dynamique/maintien de l'afficheur, totalisation							
Gamme de température de fonctionnement	-10 °C à 40 °C/14 °F à 104 °F							
Clavier	4 touches mécaniques							
Afficheur	Écran LCD, hauteur des chiffres 28 mm/1,1", avec rétroéclairage							
Temps de stabilisation	1 seconde							
Zéro suiveur	off, 0,5d, 1d ou 3d							
Plage de zéro	2 % ou 100 % de la portée							
Alimentation	Piles sèches : 3 piles AA (LR6) (non fournies) ou adaptateur secteur : 100-240 V CA- 0,5 A 50/60 Hz ; puissance de sortie : 5,0 V CC 1,0 A ou câble USB (connexion USB à l'ordinateur)							
Autonomie des piles	100 heures d'utilisation continue avec le rétroéclairage désactivé							
Fabrication	Indicateur avec boîtier en plastique ABS ; base en acier peint avec plateau en acier inoxydable, pieds en caoutchouc (réglables sur les modèles L et X)							
Longueur de câble	2 m/6,6 pi							
Surcharge maximale admise	150 % de la portée							
Plateau Dimensions (L x l x H)	329 x 319 x 43,5 mm/ 13,0 x 12,6 x 1,7 po			520 x 400 x 52,9 mm/ 20,5 x 15,7 x 2,1 po			900 x 600 x 50,9 mm / 35,4 x 23,6 x 2,0 po	
Poids net	4,1 kg/9,0 lb			8,5 kg/18,7 lb			17,4 kg/38,4 lb	
Poids à l'expédition	4,8 kg/10,6 lb			9,5 kg/21 lb			19,2 kg/42,3 lb	
Dimensions pour l'expédition	395 x 385 x 155 mm/ 15,6 x 15,2 x 6,1 po			600 x 485 x 100 mm/ 23,6 x 19,1 x 3,9 po			985 x 680 x 105 mm/ 38,8 x 26,8 x 4,1 po	

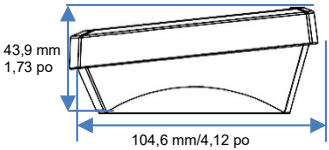
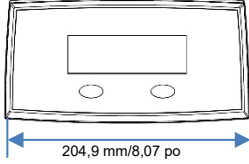
8.2 Schémas et dimensions

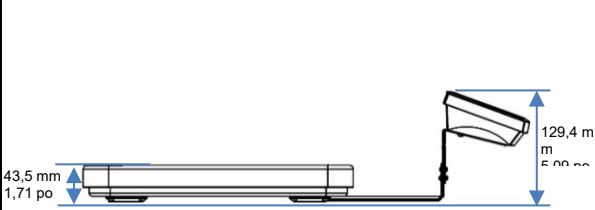
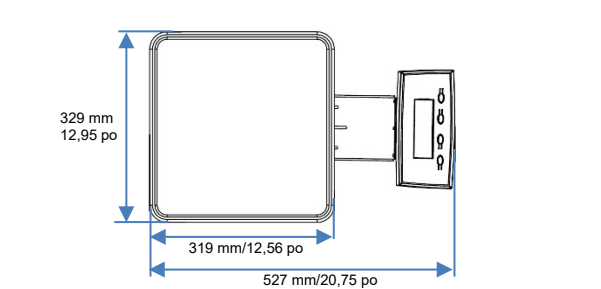
Dimensions du terminal – Tous les modèles	
 <p>43,9 mm 1,73 po</p> <p>104,6 mm/4,12 po</p>	 <p>204,9 mm/8,07 po</p>

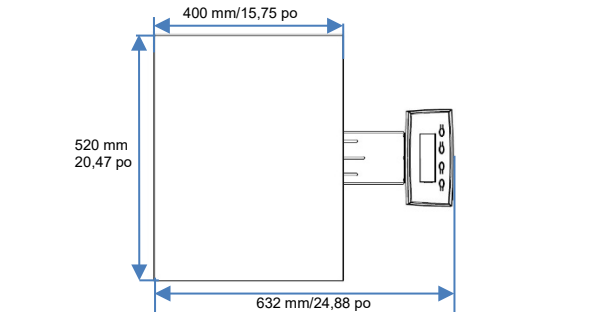
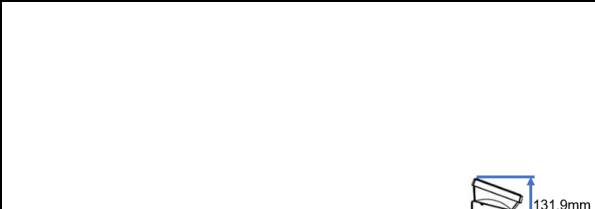
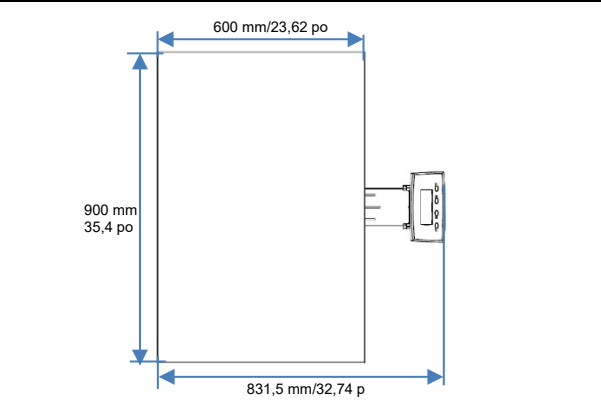
Nom	Dimensions de la balance (mm/pouces)	
i-C52MxR	 <p>43,5 mm 1,71 po</p> <p>129,4 mm 5,09 po</p>	 <p>329 mm 12,95 po</p> <p>319 mm/12,56 po</p> <p>527 mm/20,75 po</p>
i-C52MxL	 <p>52,9 mm 2,08 po</p> <p>131,9 mm 5,19 po</p>	 <p>400 mm/15,75 po</p> <p>520 mm 20,47 po</p> <p>632 mm/24,88 po</p>
i-C52MxX	 <p>50,9mm 2in</p> <p>131,9mm 5,19in</p>	 <p>600 mm/23,62 po</p> <p>900 mm 35,4 po</p> <p>831,5 mm/32,74 po</p>



8.3 Tableau des valeurs des codes GEO

Tableau 8-2 Codes GEO

		Elevation in meters										
		0	325	650	975	1300	1625	1950	2275	2600	2925	3250
		325	650	975	1300	1625	1950	2275	2600	2925	3250	3575
		Elevation in feet										
		0	1060	2130	3200	4260	5330	6400	7460	8530	9600	10660
		1060	2130	3200	4260	5330	6400	7460	8530	9600	10660	11730
Latitude		GEO value										
0°00'	5°46'	5	4	4	3	3	2	2	1	1	0	0
5°46'	9°52'	5	5	4	4	3	3	2	2	1	1	0
9°52'	12°44'	6	5	5	4	4	3	3	2	2	1	1
12°44'	15°06'	6	6	5	5	4	4	3	3	2	2	1
15°06'	17°10'	7	6	6	5	5	4	4	3	3	2	2
17°10'	19°02'	7	7	6	6	5	5	4	4	3	3	2
19°02'	20°45'	8	7	7	6	6	5	5	4	4	3	3
20°45'	22°22'	8	8	7	7	6	6	5	5	4	4	3
22°22'	23°54'	9	8	8	7	7	6	6	5	5	4	4
23°54'	25°21'	9	9	8	8	7	7	6	6	5	5	4
25°21'	26°45'	10	9	9	8	8	7	7	6	6	5	5
26°45'	28°06'	10	10	9	9	8	8	7	7	6	6	5
28°06'	29°25'	11	10	10	9	9	8	8	7	7	6	6
29°25'	30°41'	11	11	10	10	9	9	8	8	7	7	6
30°41'	31°56'	12	11	11	10	10	9	9	8	8	7	7
31°56'	33°09'	12	12	11	11	10	10	9	9	8	8	7
33°09'	34°21'	13	12	12	11	11	10	10	9	9	8	8
34°21'	35°31'	13	13	12	12	11	11	10	10	9	9	8
35°31'	36°41'	14	13	13	12	12	11	11	10	10	9	9
36°41'	37°50'	14	14	13	13	12	12	11	11	10	10	9
37°50'	38°58'	15	14	14	13	13	12	12	11	11	10	10
38°58'	40°05'	15	15	14	14	13	13	12	12	11	11	10
40°05'	41°12'	16	15	15	14	14	13	13	12	12	11	11
41°12'	42°19'	16	16	15	15	14	14	13	13	12	12	11
42°19'	43°26'	17	16	16	15	15	14	14	13	13	12	12
43°26'	44°32'	17	17	16	16	15	15	14	14	13	13	12
44°32'	45°38'	18	17	17	16	16	15	15	14	14	13	13
45°38'	46°45'	18	18	17	17	16	16	15	15	14	14	13
46°45'	47°51'	19	18	18	17	17	16	16	15	15	14	14
47°51'	48°58'	19	19	18	18	17	17	16	16	15	15	14
48°58'	50°06'	20	19	19	18	18	17	17	16	16	15	15
50°06'	51°13'	20	20	19	19	18	18	17	17	16	16	15
51°13'	52°22'	21	20	20	19	19	18	18	17	17	16	16
52°22'	53°31'	21	21	20	20	19	19	18	18	17	17	16
53°31'	54°41'	22	21	21	20	20	19	19	18	18	17	17
54°41'	55°52'	22	22	21	21	20	20	19	19	18	18	17
55°52'	57°04'	23	22	22	21	21	20	20	19	19	18	18
57°04'	58°17'	23	23	22	22	21	21	20	20	19	19	18
58°17'	59°32'	24	23	23	22	22	21	21	20	20	19	19
59°32'	60°49'	24	24	23	23	22	22	21	21	20	20	19
60°49'	62°90'	25	24	24	23	23	22	22	21	21	20	20
62°90'	63°30'	25	25	24	24	23	23	22	22	21	21	20
63°30'	64°55'	26	25	25	24	24	23	23	22	22	21	21
64°55'	66°24'	26	26	25	25	24	24	23	23	22	22	21
66°24'	67°57'	27	26	26	25	25	24	24	23	23	22	22
67°57'	69°35'	27	27	26	26	25	25	24	24	23	23	22
69°35'	71°21'	28	27	27	26	26	25	25	24	24	23	23
71°21'	73°16'	28	28	27	27	26	26	25	25	24	24	23
73°16'	75°24'	29	28	28	27	27	26	26	25	25	24	24
75°24'	77°52'	29	29	28	28	27	27	26	26	25	25	24
77°52'	80°56'	30	29	29	28	28	27	27	26	26	25	25
80°56'	85°45'	30	30	29	29	28	28	27	27	26	26	25
85°45'	90°00'	31	30	30	29	29	28	28	27	27	26	26

9. CONFORMITÉ

La conformité aux normes suivantes est indiquée par le marquage correspondant sur le produit.

Marquage	Norme
	Ce produit est conforme aux normes harmonisées applicables des directives européennes 2011/65/UE (LdSD), 2014/30/UE (CEM), 2014/35/UE (directive basse tension). La déclaration de conformité européenne complète est disponible en ligne sur le site www.ohaus.com/ce .
	Ce produit est conforme aux directives européennes 2012/19/UE (DEEE) et 2006/66/CE (piles et accumulateurs). Veuillez mettre ce produit au rebut conformément aux réglementations locales au point de collecte spécifié pour les équipements électriques et électroniques. Pour connaître les instructions de mise au rebut en Europe, rendez-vous sur www.ohaus.com/weee .
	EN 61326-1

Déclaration de conformité ISED Canada :

CAN ICES-003(A)/NMB-003(A)

Certification ISO 9001

Le système de gestion régissant la production de ce produit est certifié ISO 9001.

Déclaration de conformité du fournisseur FCC

Rayonnement non intentionnel selon 47CFR Partie B
Appellation commerciale : OHAUS CORPORATION
Identification du modèle ou de la gamme : i-C52Mxxxx

Partie délivrant la déclaration de conformité du fournisseur :

Ohaus Instruments (Changzhou) Co., Ltd.
Building C, No. 6 Zhengqiang Road, Xuejia Town, Xinbei District, Changzhou
Jiangsu 213022
Chine
Téléphone : +86 519 85287270

Partie responsable – Coordonnées de contact des États-Unis

Ohaus Corporation
8 Campus Drive, Suite 105
Parsippany, NJ 07054
États-Unis
Tél.: +1 973 377 9000
Site Web : www.ohaus.com

Déclaration de conformité FCC :

Remarque : Cet équipement a été testé et prouvé comme étant conforme aux limites pour un appareil numérique de Classe A, conformément à la partie 15 du règlement FCC. Ces limites sont conçues pour fournir une protection raisonnable contre les interférences nuisibles lorsque l'équipement est utilisé dans un environnement commercial. Cet équipement génère, utilise et peut émettre de l'énergie de fréquence radio et, s'il n'est pas installé et utilisé conformément au manuel d'instructions, il peut produire des interférences nuisibles aux communications radio. L'utilisation de cet équipement dans une zone résidentielle est susceptible de produire des interférences nuisibles. Dans ce cas, l'utilisateur devra corriger ces interférences à ses propres frais.

Toute modification non approuvée explicitement par la partie responsable de la conformité peut annuler l'autorisation de l'utilisateur d'utiliser l'équipement.

10. ANNEXES

10.1 Sortie continue standard MT

Un caractère de somme de contrôle peut être activé ou désactivé avec une sortie continue. Les données se composent de 17 ou 18 octets, comme indiqué dans la sortie continue standard.

Les données de poids et les chiffres de tare non significatifs sont transmis sous forme d'espaces. Le mode de sortie continue assure la compatibilité avec les produits OHAUS qui nécessitent des données de pesage en temps réel. la sortie continue standard.

Tableau 10-1: indique le format de la sortie continue standard.

Tableau 10-1: Format de sortie continue standard

	Statut ²			Poids indiqué ³						Poids de tare ⁴								
Caractère	1.	2	3	4	5	6	7	8	9	10	11	12	13	14	15	16	17	18
Données	STX ¹	SB-A	SB-B	SB-C	MSD	-	-	-	-	LSD	MSD	-	-	-	-	LSD	CR ⁵	CHK ⁶

Remarques concernant le format de sortie continue :

1. Caractère de début de texte ASCII (02 hex), toujours transmis.
2. Octets de statut A, B et C. Reportez-vous aux tableaux 10-2, 10-3 et 10-4 pour plus de détails sur la structure.
3. Poids affiché. Poids brut ou net. Six chiffres, sans décimale ni signe. Les zéros non significatifs sont remplacés par des espaces.
4. Poids de tare Six chiffres de données de poids de tare. Pas de décimale dans le champ.
5. Caractère de retour <CR> chariot ASCII (0D hex).
6. Somme de contrôle, transmise uniquement si ce réglage est activé dans la configuration. La somme de contrôle est utilisée pour détecter les erreurs dans la transmission des données. La somme de contrôle est définie comme le complément de 2 des sept bits de faible ordre de la somme binaire de tous les caractères précédant le caractère de la somme de contrôle, y compris les caractères <STX> et <CR>.

Les tableaux 10-2, 10-3 et 10-4 détaillent les octets de statut pour une sortie continue standard.

Tableau 10-2 : Définitions des bits d'octet de statut A

Bits 2, 1 et 0			
2	1	0	Emplacement du point décimal
0	0	0	XXXXX00
0	0	1	XXXXX0
0	1	0	XXXXXX
0	1	1	XXXXX.X
1	0	0	XXXX.XX
1	0	1	XXX.XXX
1	1	0	XX.XXXX
1	1	1	X.XXXXX
Bits 4 et 3			
4		3	Code build
0		1	X1
1		0	X2
1		1	X5
Bit 5			Toujours = 1
Bit 6			Toujours = 0

Tableau 10-3 : Définitions des bits d'octet de statut B

Bits de statut	Fonction
Bit 0	Brut = 0, Net = 1
Bit 1	Signe, positif = 0, négatif = 1
Bit 2	Hors tolérances = 1 (supérieur à la portée ou inférieur à zéro)
Bit 3	Mouvement = 1, Stable = 0
Bit 4	lb = 0, kg = 1 (voir aussi Octet de statut C, bits 0, 1, 2)
Bit 5	Toujours = 1
Bit 6	Zéro non capturé après la mise sous tension = 1

Tableau 10-4 : Définitions des bits d'octet de statut C

Bits 2, 1 et 0			Description du poids
2	1	0	
0	0	0	lb ou kg, sélectionné par l'octet de statut B, bit 4
0	0	1	grammes (g)
0	1	1	onces (oz)
1	0	0	non utilisé
1	0	1	non utilisé
1	1	1	tonnes (tonne)
1	1	1	pas d'unités
Bit 3			Demande d'impression = 1
Bit 4			Développer données x 10 = 1, Normal = 0
Bit 5			Toujours = 1
Bit 6			Toujours = 0

10.2 Commandes OHAUS

Les commandes répertoriées dans le tableau suivant seront reconnues par la balance.

La balance renvoie « ES » pour les commandes non valides.

Veuillez ajouter `\r\n` après chaque commande à envoyer. (`\r` fait référence à `\return`; `\n` fait référence à `\newline`)

Commandes OHAUS

Commande	Fonction
P	Imprimer le poids affiché (stable ou instable).
IP	Imprimer immédiatement le poids affiché (stable ou instable).
CP	Imprimer le poids en continu.
SP	Imprimer le poids quand il est stable.
Z	Même fonction qu'un appui sur la touche Zero.
T	Même fonction qu'un appui sur la touche Tare.
TA	Définir/rechercher la valeur du poids de tare. <ul style="list-style-type: none"> Définition : <i>Unité de valeur de tare</i> TA Exemple : TA 5 kg Recherche : TA
U	Définir/rechercher l'unité d'affichage actuelle. <ul style="list-style-type: none"> Définition : <i>ID unit</i> U Exemple : U 1 Veuillez consulter le Tableau 10-5 suivant pour connaître l'ID de chaque unité. Recherche : U
M	Définir/rechercher le mode d'application actuel. <ul style="list-style-type: none"> Définition : <i>M application ID</i> Exemple : M 0 Veuillez consulter le Tableau 10-6 suivant pour connaître l'ID de chaque application. Recherche : M
H x « texte »	Entrer la chaîne de sortie d'impression, x = numéro de chaîne (1-5), « texte » = texte de chaîne jusqu'à 40 caractères alphanumériques.
F x « texte »	Entrer le contenu de la chaîne du pied de page, x = numéro de chaîne (1-2), « texte » = texte de chaîne jusqu'à 40 caractères alphanumériques.

REMARQUE :

- Le contenu en italique de chaque commande doit être rempli avec la valeur réelle.
- Un espace est nécessaire dans chaque commande. Veuillez y prêter attention lors de la saisie des commandes.

Tableau 10-5 ID d'unité d'application

ID unite	Nom de l'unité	Abreviation
0	Gramme	g
1	Kilogramme	kg
7	Livre	lb
8	Once	oz
20	Livre:Once	lb:oz

Tableau 10-6 ID

ID application	Nom de l'unité
0	Pesage
4	Dynamique/maintien de l'afficheur
6	Totalisation
18	Alerte de poids

10.3 Impression au format OH-Continuous

- Format 1 : Pour les résultats d'impression, y compris les modes d'impression par intervalles et continus de l'application Alerte de poids

Champ	Poids (Aligné à droite)	Espace	Unité (Aligné à droite)	Espace	Stabilité (?)
Longueur	11	1	5	1	1
Champ	Espace	T/N/G/PT (Aligné à droite)	Espace	Statut d'application (Aligné à droite)	Term.
Longueur	1	2	1	6	2

REMARQUE : le **statut d'application** est fixé à 6 ou 11 caractères. Le statut imprimé sera « Under », « Accept », « Over LMTx » pour Alerte de poids. En mode Alerte, le statut « over » sera imprimé comme suit : 6 + 1 espace + 4 caractères. Par exemple « Over LMT1 ». Si le statut n'est pas défini, 6 espaces seront imprimés.

- Format 2 : Pour les résultats d'impression des applications sans alerte de poids

Champ	Poids (Aligné à droite)	Espace	Unité (Aligné à droite)	Espace	Stabilité (?)	Espace	T/N/G/PT (Aligné à droite)	Term
Longueur	11	1	5	1	1	1	2	2

REMARQUE : Même pour l'application Alerte de poids, seule l'impression des résultats (y compris l'intervalle d'impression/l'impression continue) suit le format 1, toutes les autres impressions (tare, poids net, etc.) suivent le format 2.

GARANTIE LIMITÉE

Les produits OHAUS sont garantis contre les défauts matériels et liés à la fabrication depuis la date de livraison jusqu'à la fin de la durée de la garantie. Pendant la durée de la garantie, OHAUS réparera ou, à sa discrétion, remplacera tout composant qui s'avère défectueux sans frais, à condition que le produit soit retourné, frais de port payés, à OHAUS. Cette garantie ne s'applique pas si le produit a été endommagé par accident ou en raison d'une utilisation non conforme, a été exposé à des substances radioactives ou corrosives, si des corps étrangers pénètrent à l'intérieur du produit, ou à la suite d'un entretien ou d'une modification effectuée(e) par un organisme autre que OHAUS. À titre de carte d'enregistrement de garantie dûment retournée, la période de garantie commence à partir de la date d'envoi au revendeur agréé. OHAUS Corporation n'offre aucune autre garantie expresse ou implicite. OHAUS Corporation décline toute responsabilité en cas de dommages indirects.

Comme la législation relative à la garantie diffère d'un État à l'autre et d'un pays à l'autre, veuillez contacter OHAUS ou votre revendeur local OHAUS pour plus d'informations.

INHALTSVERZEICHNIS

1.	EINLEITUNG	2
1.1.	Sicherheitshinweise.....	2
1.2.	Bestimmungsgemäße Verwendung	2
1.3.	Übersicht über Bedienelemente	3
1.4.	Kontrollfunktionen.....	4
2.	INSTALLATION.....	6
2.1	Packliste	6
2.2	Auspacken der Waage	6
2.3	Setup	6
2.3.1	Anschluss der Stromversorgung.....	6
2.3.2	PC-Anschluss.....	7
2.3.3	Montage der Plattform	7
2.3.4	Montage direkt an der Wand.....	8
2.4	Nivellieren der Ausrüstung	8
3.	BETRIEB	9
3.1	Waage ein- und ausschalten.....	9
3.2	Display auf Null stellen	9
3.3	Maßeinheiten ändern	9
3.4	Daten drucken	9
3.5	Anwendungsmodi.....	9
3.5.1	Wägen.....	9
3.5.2	Summieren (Totalization).....	10
3.5.3	Dynamisches Wägen/Anzeige mit Standbild	11
3.5.4	Weight Alert.....	13
4.	MENÜEINSTELLUNGEN	14
4.1	Menünavigation	14
4.1.1	Benutzermenü (User Menu).....	14
4.1.2	Tastennavigation.....	14
4.2	Kalibrierungsmenü	15
4.2.1	Erstkalibrierung.....	15
4.2.2	Nullkalibrierung	15
4.2.3	Messspannenkalibrierung.....	15
4.2.4	Linearitätskalibrierung	16
4.2.5	Anpassung GEO-Code	17
4.2.6	Ende Kal.....	17
4.3	Setup-Menü	17
4.4	Ablesemenü	18
4.5	Menü „Unit“	20
4.6	USB-Menü.....	20
4.7	Menü „Print“.....	21
4.7.1	Druckinhalt auswählen	23
4.8	Konfiguration der Verriegelungstaste.....	24
5.	SCHNITTSTELLE.....	25
5.1	Anschlüsse von der Waage zu Geräten.....	25
5.1.1	USB-Anschluss (Typ C).....	25
5.2	Verbindung von PC und UPS WorldShip	26
5.3	Schnittstellenprotokolle	27
5.3.1	UPS-Protokoll.....	27
6.	PFLEGE.....	28
6.1	Reinigung	28
6.2	Fehlerbehebung	28
6.3	Serviceinformationen.....	29
7.	ZUBEHÖR	29
8.	TECHNISCHE DATEN	30
8.1	Spezifikationen	30
8.2	Zeichnungen und Abmessungen	31
8.3	Tabelle der GEO-Code-Werte.....	32
9.	KONFORMITÄT	33
10.	ANHÄNGE	35
10.1	MT Standard-Dauerausgabe.....	35
10.2	OHAUS-Befehle	37
10.3	OH-Kontinuierlicher Druck	38

1. EINLEITUNG

Diese Bedienungsanleitung enthält Anweisungen zu Installation, Betrieb und Pflege der Waage Courier 5000. Diese Bedienungsanleitung hilft Ihnen bei der einfachen Montage und Verwendung dieser Waage. Daher müssen Sie es vor der Installation und dem Betrieb vollständig durchlesen.

1.1. Sicherheitshinweise

Definition von Signalwarnungen und Symbolen

Sicherheitshinweise sind mit Signalwörtern und Warnsymbolen gekennzeichnet. Diese zeigen Sicherheitsprobleme und Warnungen an. Die Nichtbeachtung der Sicherheitshinweise kann zu Verletzungen, Schäden am Gerät, Fehlfunktionen und falschen Ergebnissen führen.

Signalwörter

WARNUNG	Für eine gefährliche Situation mit mittlerem Risiko, die zu schweren Verletzungen oder zum Tod führen könnte, wenn sie nicht vermeidbar ist.
VORSICHT	Für eine gefährliche Situation mit geringem Risiko, die zu Schäden am Gerät oder am Eigentum oder zu Datenverlusten oder zu leichten oder mittelschweren Verletzungen führen kann, wenn sie nicht vermieden wird.
ACHTUNG	Für wichtige Informationen über das Produkt. Kann bei Nichtbeachtung zu Geräteschäden führen.
HINWEIS	Für nützliche Informationen über das Produkt.

Warnsymbole



Allgemeine Gefahr



Explosionsgefahr



Stromschlaggefahr

Sicherheitshinweise



VORSICHT: Lesen Sie alle Sicherheitshinweise, bevor Sie dieses Gerät installieren, anschließen oder warten. Die Nichtbeachtung dieser Warnhinweise kann zu Personen- und/oder Sachschäden führen. Heben Sie alle Anweisungen zum späteren Nachschlagen auf.

- Vergewissern Sie sich vor dem Anschließen der Stromversorgung, dass der Eingangsspannungsbereich und der Steckertyp des Geräts mit dem lokalen Netzstrom kompatibel sind.
- Stellen Sie das Gerät nicht so auf, dass der Netzanschluss nur schwer erreicht werden kann.
- Stellen Sie sicher, dass das Netzkabel kein potenzielles Hindernis oder Stolperisiko darstellt.
- Betreiben Sie das Gerät nur unter den in dieser Anleitung angegebenen Umgebungsbedingungen.
- Das Gerät darf nur in Innenräumen verwendet werden.
- Betreiben Sie das Gerät nicht in feuchten, gefährlichen oder instabilen Umgebungen.
- Es dürfen keine Flüssigkeiten in das Gerät gelangen.
- Belasten Sie das Gerät nicht über seine Nennlast hinaus.
- Lassen Sie keine Lasten auf die Plattform fallen.
- Stellen Sie die Ausrüstung nicht kopfüber auf die Plattform.
- Verwenden Sie nur zugelassenes Zubehör und Peripheriegeräte.
- Trennen Sie das Gerät zur Reinigung von der Stromversorgung.
- Die Wartung darf nur von autorisiertem Personal durchgeführt werden.



WARNUNG: Arbeiten Sie niemals in einer explosionsgefährdeten Umgebung! Das Gehäuse des Geräts ist nicht gasdicht. (Explosionsgefahr durch Funkenbildung, Korrosion durch Gaseintritt).



WARNUNG: Im Inneren des Gehäuses besteht Stromschlaggefahr. Das Gehäuse darf nur von autorisiertem und qualifiziertem Personal geöffnet werden. Entfernen Sie vor dem Öffnen des Geräts alle Stromanschlüsse.

1.2. Bestimmungsgemäße Verwendung

Dieses Gerät ist für den Einsatz in Apotheken, Schulen, Unternehmen und der Leichtindustrie bestimmt. Es darf nur zur Messung der in dieser Betriebsanleitung beschriebenen Parameter verwendet werden. Jede andere Art der Nutzung und des Einsatzes außerhalb der Grenzen der technischen Spezifikationen ohne schriftliche Zustimmung von OHAUS gilt als nicht bestimmungsgemäß. Dieses Gerät entspricht den geltenden, aktuellen Industriestandards und den anerkannten Sicherheitsbestimmungen, kann jedoch bei der Verwendung

eine Gefahr darstellen. Wird das Gerät nicht gemäß dieser Gebrauchsanweisung verwendet, kann der vorgesehene Schutz durch das Gerät beeinträchtigt werden.

1.3. Übersicht über Bedienelemente



Abbildung 1-1 Courier 5000

Element	Beschreibung	Element	Beschreibung
1	Vorderseite Gehäuse	3	USB-C-Stecker
2	Steuertafel	4	Steckverbindung Wägezelle

1.4. Kontrollfunktionen

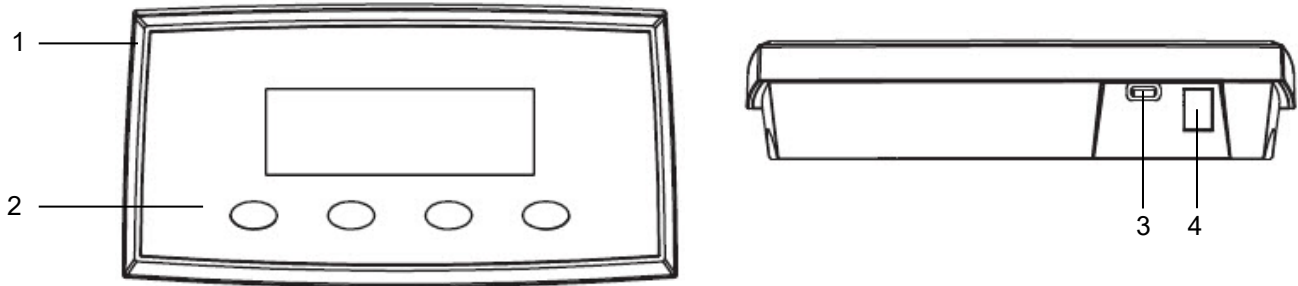

Abbildung 1-2 Courier 5000

Taste	On/Zero Off Yes	Print Units No	Function Mode Back	Tare Menu Exit
Primäre Funktion (kurz drücken)	On/Zero Wenn die Waage ausgeschaltet ist, drücken Sie kurz, um sie einzuschalten. Wenn die Waage eingeschaltet ist, drücken Sie kurz, um den Anzeigewert auf Null zu setzen.	Print Wenn freigegeben, kann der aktuelle Anzeigewert an die Schnittstelle übertragen werden.	Function Mit dieser Taste wird die spezifische Funktion in verschiedenen Anwendungsmodi gestartet.	Tare Führt einen Tara-Vorgang durch.
Sekundäre Funktion (lang drücken)	Off Wenn die Waage eingeschaltet ist, drücken Sie lang, um sie auszuschalten.	Units Ändert die Wägeinheit.	Mode Ändert den Anwendungsmodus.	Menu Öffnet das Benutzermenü.
Menüfunktion (kurz drücken)	Yes Wählt die aktuelle Einstellung auf dem Display aus oder wechselt in ein Untermenü.	No Wechselt zum nächsten Menü oder Menüpunkt. Verwirft die aktuelle Einstellung auf dem Display und fährt mit der nächsten verfügbaren Einstellung fort.	Back Keht zum vorherigen Menüpunkt zurück.	Exit Zum Verlassen des Benutzermenüs. Bricht eine laufende Kalibrierung ab.

HINWEIS:

- Kurzes Drücken: Halten Sie die Taste weniger als 1 Sekunde gedrückt.
- Langes Drücken Halten Sie die Taste länger als 3 Sekunden gedrückt.

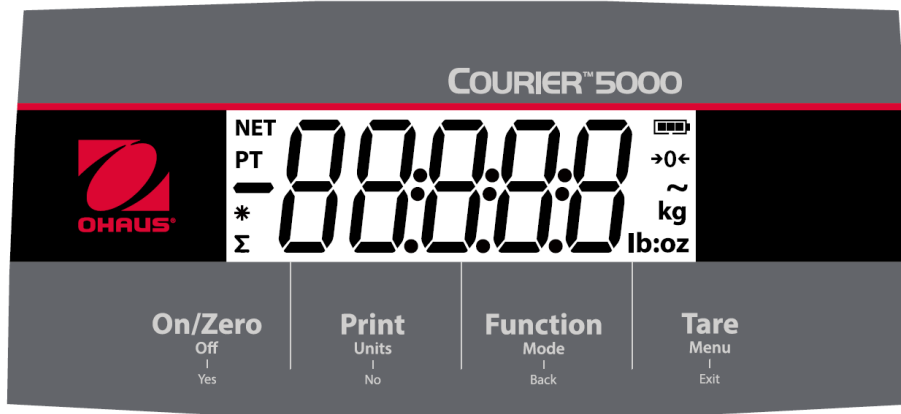







Abbildung 1-3 Display

Element	Beschreibung	Element	Beschreibung
1	Symbol Nettogewicht	6	Pfund, Unze, Pfund: Unzen-Symbole
2	Symbol voreingestellte Tara	7	Symbole Kilogramm, Gramm
3	Symbol Negativ	8	Dynamisches Wägen/Symbol Anzeigespeicher
4	Symbol Stabiles Gewicht	9	Symbol Nullpunktanzeige
5	Symbol Summierung	10	Symbol Batterie

2. INSTALLATION

2.1 Packliste

Element	Beschreibung	Bild	Anzahl
1	Sockel		1
2	Terminal		1
3	Spiralkabel		1
4	Halter		2
5	Schrauben		8
6	Netzteil		1
7	USB-Kabel		1

2.2 Auspacken der Waage

Schritte

1. Nehmen Sie die Unterlagen, das USB-Kabel, das Terminal, den Netzadapter, das Wägezellenkabel und die Halter heraus und legen Sie sie zur Seite.
2. Die Schaumstoffblöcke entfernen.
3. Nehmen Sie die Waagenplattform der Courier 5000 aus dem Karton und stellen Sie sie auf eine stabile Unterlage.
4. Schließen Sie das Terminal mit dem Wägezellenkabel an die Wägebrücke an.

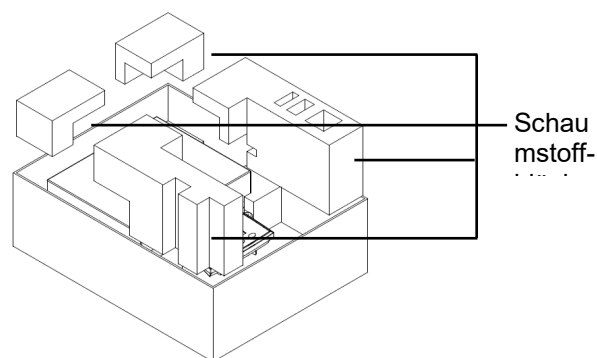

2.3 Setup

2.3.1 Anschluss der Stromversorgung

Das USB-C-Kabel und das Netzteil versorgen die Waage mit Strom.

Stromanschluss über USB

1. Verwenden Sie das Typ-A-Ende des USB-Kabels für den Anschluss an den PC.
2. Schließen Sie das USB-Kabel mit der anderen Seite an den USB-Anschluss des Terminals an.



Stromversorgung Netzteil

1. Verwenden Sie das Typ-A-Ende des USB-Kabels für den Anschluss an das Netzteil.
2. Schließen Sie das USB-Kabel mit dem anderen Ende an das Terminal an.
3. Stecken Sie das Netzteil in die Steckdose.



Stromversorgung Trockenbatterie

3 AA-Trockenbatterien (nicht im Lieferumfang enthalten) können die Waage mit Energie versorgen.

1. Lockern Sie die beiden Schrauben an der Terminalhalterung, um das Terminal zu entfernen.
2. Öffnen Sie die Klappe des Batteriefachs unten am Terminal.
3. Setzen Sie die Batterien in das Batteriefach ein.
4. Schließen Sie die Abdeckung des Batteriefachs.
5. Bringen Sie das Terminal wieder am Halter an.



Das Batteriesymbol zeigt den Batteriestatus an:



Batterie 0 %–10 % Restladung



Batterie 41 %–70 % Restladung



Batterie 11 %–40 % Restladung



Batterie 71 %–100 % Restladung

2.3.2 PC-Anschluss

USB an PC

Wenn Sie ein USB-Kabel an den PC anschließen, ermöglicht dies die Kommunikation mit dem PC.

HINWEIS: Wird die Waage über ein USB-Kabel an einen PC angeschlossen, kann sie auf diese Weise auch mit Strom versorgt werden.

1. Verwenden Sie das Typ-A-Ende des USB-Kabels für den Anschluss an den PC.
2. Führen Sie die andere Seite des USB-Kabels durch die Befestigungsöffnung im Halter, um das Terminal anzuschließen.



2.3.3 Montage der Plattform

Vorderseitige Montage:

1

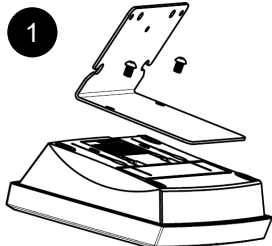

2

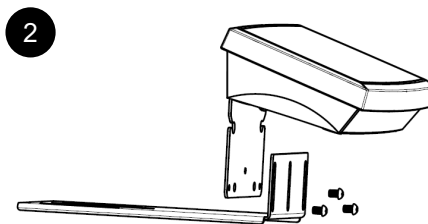

3

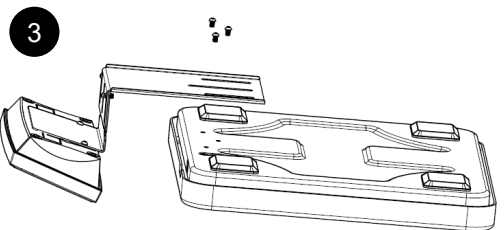

Rückseitige Montage:

1

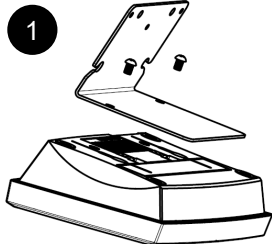

2

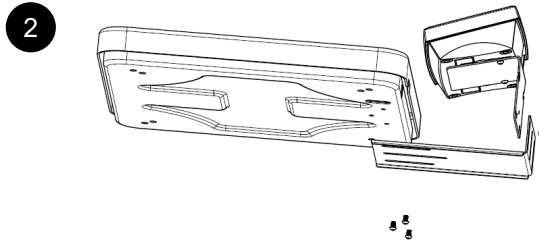

2.3.4 Montage direkt an der Wand

Das Terminal kann mit zwei Schrauben (nicht im Lieferumfang enthalten) direkt an der Wand oder einem Tisch befestigt werden.

Wählen Sie Schrauben der richtigen Größe aus, die in die Bohrungen an der Unterseite des Terminalgehäuses passen.

Siehe **Abbildung A**. Verwenden Sie geeignete Verankerungsteile, wenn die Wandmontage ohne festes Trägermaterial durchgeführt werden soll.



Abbildung A. Montage direkt an der Wand

2.4 Nivellieren der Ausrüstung

Stellen Sie die Waage auf einen festen ebenen Untergrund und vermeiden Sie übermäßige Luftströmungen, Vibrationen, Erhitzung oder starke Temperaturschwankungen. Drehen Sie anschließend die Füße, um die Waage zu nivellieren (nur bei den Modellen L und X).

3. BETRIEB

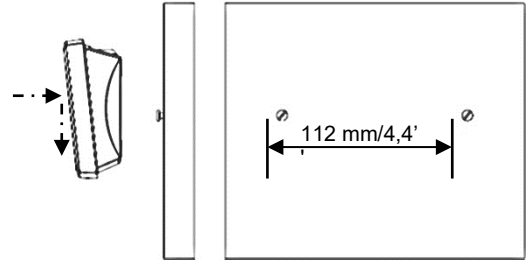
3.1 Waage ein- und ausschalten

Um die Waage einzuschalten, drücken Sie die Taste **On**. Die Waage führt einen Displaytest durch, zeigt kurz die Softwareversion und den GEO-Wert an und wechselt dann in den zuletzt aktiven Wägemodus.

Um die Waage auszuschalten, drücken Sie lange die Taste **Off**, bis **OFF** angezeigt wird.

3.2 Display auf Null stellen

Der Wert des Displays kann unter folgenden Bedingungen auf Null gesetzt werden:

1. Automatisch beim Einschalten der Stromversorgung (Anfangsnull).
2. Drücken Sie manuell die Taste **ON/ZERO Off**.
3. Senden Sie den **Zero-Befehl** (Z oder alternativer Null-Befehl) halbautomatisch per USB-Anschluss an einen PC.

Bevor Sie die Taste **ON/ZERO Off** drücken, vergewissern Sie sich, dass die Waage stabil ist.

3.3 Maßeinheiten ändern

Um die Wägeeinheit zu ändern, drücken Sie lange die Taste **Print Units**, bis die gewünschte Wägeeinheit auf dem Display erscheint.

HINWEIS: Wird die gewünschte Wägeeinheit nicht angezeigt, überprüfen Sie, ob die Einheit im Menü „Units“ eingeschaltet ist (siehe Abschnitt 4.5 Menü „Unit“).

3.4 Daten drucken

Bevor Sie die angezeigten Daten mit einem Drucker ausdrucken oder die Daten an einen PC senden, stellen Sie die Schnittstellenparameter im **Menü „Print“** ein (siehe 4.7 „Print“).

Drücken Sie die Taste **PRINT Units**, um die angezeigten Daten an die Schnittstelle zu senden.

3.5 Anwendungsmodi

Anwendungsmodus aktivieren/deaktivieren

1. Halten Sie die **Menütaste** gedrückt, bis **Ŧ.Ē.Ŧ.Ŧ** auf dem Display angezeigt wird.
2. Lassen Sie die **Menütaste** los. Auf dem Display wird **Ĉ.Ŧ.Ĉ** angezeigt.
HINWEIS: **Ĉ.Ŧ.Ĉ** erscheint nicht, wenn CAL LOCK eingeschaltet ist.
3. Drücken Sie mehrmals kurz die Taste **No**, bis auf dem Display **Ŧ.Ŧ.d.Ē** angezeigt wird.
4. Drücken Sie kurz die Taste **Yes**, um zum erforderlichen Anwendungsmodus zu gelangen.
5. Drücken Sie mehrmals kurz die Taste **No**, bis die gewünschte Auswahl auf dem Display erscheint.
6. Drücken Sie die Taste **Yes** und im Display wird **ŦŦ** angezeigt. Wenn Sie den Anwendungsmodus aktivieren möchten, drücken Sie kurz die Taste **Yes**. Wenn Sie den Anwendungsmodus ausschalten möchten, drücken Sie kurz die Taste **No**, bis **OFF** auf dem Display erscheint, und drücken Sie dann kurz die Taste **Yes**.
7. Zum Verlassen drücken Sie einmal die Taste **Ŧ.Ē.Ŧ.Ŧ**.

3.5.1 Wägen

Diese Einstellung ist werksseitig voreingestellt und dient zur Ermittlung des Gewichts der Lasten in der gewählten Maßeinheit.

Aufrufen des Modus und Starten des Wägens

1. Drücken Sie lang die Taste **Function Mode**, bis **ŦŦĒ ŦŦ** auf dem Display erscheint.
2. Stellen Sie den Container auf die Waage. Sobald der Wert stabil ist, erscheint auf dem Display „**“.
3. Drücken Sie die Taste **Tare**, um zu tarieren. Wenn die Waage gut funktioniert, beträgt der Wert auf dem Display 0.
4. Setzen Sie die Last auf den Container und lesen Sie das Gewicht der Last vom Display ab. Sobald der Wert stabil ist, erscheint auf dem Display „**“.

HINWEIS: Sie können den Wert des Taragewichts überprüfen, indem Sie lange auf die Taste **Tare** drücken.

Die Wägekfigurationen sind nachstehend definiert (Voreinstellungen sind fett gedruckt).

Element	Verfügbare Einstellungen	Bemerkungen
Wägen (ŦŦĒ ŦŦ)	On, Off	Aktivieren oder Deaktivieren des Wägens

HINWEIS: Der Wägemodus kann nicht ausgeschaltet werden, wenn sich die Waage im Wägemodus befindet.

3.5.2 Summieren (Totalization)

Diese Funktion wird verwendet, um mehrere Gewichte von Hand oder automatisch zu akkumulieren. Die statistischen Daten (Anzahl der Proben, Gesamtgewicht, Durchschnittsgewicht, Mindestgewicht, Höchstgewicht und Gewichts Differenz) werden zur Überprüfung und zum Ausdrucken gespeichert.

Anwendungseinstellungen

Es gibt drei Möglichkeiten der Summierung:

Aus (**OFF**): Deaktiviert die Summierfunktion.

Manuell (**MAN**): Mit der Taste **Function** die Summierfunktion von Hand aktivieren.

Automatisch (**AUTO**): Die Waage führt die Summierfunktion automatisch aus.

HINWEIS: Manuell ist voreingestellt.

Auswahl der Summierungsoptionen:

1. Halten Sie die Taste **Menu** gedrückt, bis **OFF** auf dem Display angezeigt wird.
2. Lassen Sie die Taste **Menu** los. Auf dem Display wird **MAN** angezeigt.
3. Drücken Sie mehrmals kurz die Taste **No**, bis auf dem Display **OFF** angezeigt wird. Drücken Sie dann die Taste **Yes**. Ist dies erfolgreich, wird auf dem Display **RESET** angezeigt.
4. Drücken Sie mehrmals kurz die Taste **No**, bis auf dem Display **MAN** angezeigt wird. Drücken Sie dann die Taste **Yes**, um ins Untermenü zu gelangen.
5. Drücken Sie kurz die Taste **No**, um die gewünschte Summieroption auszuwählen. Wenn die gewünschte Option auf dem Display erscheint, können Sie mit **Yes** bestätigen.
6. Drücken Sie die Taste **Exit**, um den Vorgang zu beenden.

Starten des Summiervorgangs

1. Halten Sie die Taste **Mode** lange gedrückt, bis **MAN** auf dem Display erscheint.
2. Lassen Sie die Taste **Mode** los und **ACC** erscheint auf dem Display.
3. Ob Sie nun die Taste **Yes** oder **No** betätigen müssen, können Sie den nachstehenden Erläuterungen entnehmen.
 - Um das zuletzt gespeicherte Summierergebnis für einen neuen Summiervorgang zu löschen, drücken Sie die Taste **Yes**. Das Display zeigt **0.000** an.
 - Um das gespeicherte Summierergebnis des letzten Vorgangs zu verwenden, drücken Sie die Taste **No**, um mit der Summierung des letzten Mals fortzufahren. Das Display zeigt **0.000** an.

Wenn sich ein Container auf der Waage befindet, zeigt das Display **MAN** an, bis der Container entfernt wird, oder Sie können die Taste **Tare** drücken, um zu tarieren.

4. Legen Sie den Gegenstand auf die Plattform und warten Sie, bis das Symbol Σ auf dem Display blinkt.

HINWEIS: Bitte achten Sie darauf, dass das Gewicht mehr als 5d beträgt.

5. Entfernen Sie das Objekt von der Plattform.
6. Legen Sie den nächsten Gegenstand auf die Plattform und warten Sie, bis das Symbol „ Σ “ auf dem Display blinkt.
7. Wiederholen Sie die Schritte 5 und 6, wenn mehr als zwei Gegenstände gewogen werden müssen.
8. Entfernen Sie alle Gegenstände von der Plattform.
9. Drücken Sie die Taste **Function**, um das Ergebnis zu überprüfen.

HINWEIS:

- Brutto- und Nettogewicht können nicht zur gleichen Gesamtsumme addiert werden. Wird das erste Gewicht als Bruttogewicht erfasst, sollte das nächste Gewicht auf dieselbe Weise aufgezeichnet werden. Dasselbe gilt für das Nettogewicht.
- Das Ergebnis umfasst die Anzahl der Proben, das Gesamtgewicht, das Durchschnittsgewicht, das Mindestgewicht, das Höchstgewicht und die Gewichts Differenz (Maximalgewicht minus Mindestgewicht). Die Werte werden für jeweils 1 Sekunde angezeigt.

Summierungsregeln

Unter den folgenden Bedingungen können Sie den Summiervorgang nicht ausführen.

1. Der aktuelle Gewichtswert ist instabil.
2. Das Nettogewicht der Last ist kleiner als 5d.
3. Das Gesamtgewicht ist höher als 999999. (Die Einheit hängt von Ihrer Einstellung ab.)
4. Die Gesamtzahl der Summierungen übersteigt 9999.

Summierergebnis und -format drucken

1. Unter Befolgung der nachstehenden Schritte können Sie im Menü die Option „Table on“ (**TABLE**) aktivieren.
 - a) Halten Sie die Menütaste (**Menu**) gedrückt, bis **FUNCTION** angezeigt wird.
 - b) Lassen Sie die Taste **Menu** los. Auf dem Display wird **CAL** angezeigt, sofern CAL nicht auf „Hold“ steht.
 - c) Drücken Sie mehrmals kurz die Taste **No**, bis auf dem Display **MODE** angezeigt wird.
 - d) Drücken Sie die Taste **Yes**, um ins Untermenü zu gelangen.
 - e) Drücken Sie mehrmals kurz die Taste **No**, bis auf dem Display **TABLE** angezeigt wird. Drücken Sie dann die Taste **Yes**, um auf die Tabelleneinstellungen zuzugreifen.
 - f) Drücken Sie kurz die Taste **No**, bis **On** auf dem Display erscheint.
 - g) Drücken Sie zur Bestätigung die Taste **Yes**.
 - h) Drücken Sie die Taste **Exit**, um den Vorgang zu beenden.

2. Wenn die Option „Table“ aktiviert ist.
 - Im automatischen Summiermodus summiert die Waage automatisch das aktuelle Gewicht, wenn die Summierung erfolgreich durchgeführt wird.
 - Drücken Sie im manuellen Summiermodus die Taste **Function**, um das aktuelle Gewicht zu summieren und entsprechend auszudrucken.

3. Die Ausgabe für das aktuelle Gewicht wird wie folgt angezeigt:
Beispiel:

1.	1000 g N
2.	2000 g N
3.	3000 g N
4.	1999 g N
5.	1000 g N

4. Wenn die Summierung abgeschlossen ist, können Sie das Summierergebnis anhand der folgenden Schritte drucken.
 1. Entfernen Sie die Last von der Waage.
 2. Drücken Sie die Taste **Function**, und das Summierergebnis wird auf dem Display angezeigt.
 3. Drücken Sie die Taste **Print**, um das Ergebnis zu drucken.

Die Ausgabe des Summierergebnisses wird angezeigt (siehe Beispiel unten).

Beispiel:

n:	5
Gesamt:	
100,000 g	
Durchschnitt:	
200,000 g	
Min:	10,500 g
Max.:	88,200 g
Diff:	78,300 g

HINWEIS: Die Waage unterstützt 32 Stellen, die erste Zeile ist „-“. Der Doppelpunkt wird linksbündig ausgerichtet und die Gewichte/Zahlen rechtsbündig.

3.5.3 Dynamisches Wägen/Anzeige mit Standbild

Verwenden Sie diese Funktion, um eine instabile Last zu wiegen, z. B. ein sich bewegendes Tier. Es können drei verschiedene Betriebsarten für Start/Reset ausgewählt werden:

- Aus (**OFF**) = Deaktivieren des Modus.
- Manuell (**MAN**) = Mittelung und Reset werden durch Drücken der Taste **FUNCTION** von Hand eingeleitet.
- Halbautomatisch (**SEMI**) = Die Mittelung wird automatisch eingeleitet, wenn das Lastgewicht größer als das Startgewicht ist; das Reset erfolgt durch Drücken der Taste **FUNCTION**.
- Automatisch (**AUTO**) = Die Mittelung wird automatisch eingeleitet, wenn das Lastgewicht größer als das Startgewicht ist; das Reset erfolgt automatisch, wenn das Gewicht auf dem Display weniger als 5d beträgt.

Anzeige mit Standbild

C52 ist standardmäßig auf Anzeige mit Standbild eingestellt. Das Gerät zeigt den Gewichtswert dauerhaft auf dem Display an, wenn der Wert mehr als 5 Teilungswerte aufweist.

HINWEIS: Das minimale Startgewicht beträgt 5 Teilungswerte. Wenn die Waage nicht ordnungsgemäß funktioniert, prüfen Sie bitte, ob die Last mehr als 5 Teilungswerte beträgt.

Dynamisches Wägen starten/Anzeige mit Standbild

1. Drücken Sie die Taste **Function Mode** so lange, bis **dyNa** im Display erscheint.
 2. Lassen Sie die Taste **Function Mode** los. **rEAdy** erscheint auf dem Display.
 3. Platzieren Sie die Last auf der Plattform.
 - Wenn die Betriebsart auf manuell eingestellt ist, müssen Sie die Taste **Function** drücken, um den Mittelungsprozess zu starten.
 - Wenn der Betrieb halbautomatisch/automatisch erfolgt, führt die Waage den Mittelungsvorgang automatisch durch, wenn das Lastgewicht das Startgewicht übersteigt.
- HINWEIS:**
- Den Wert des Startgewichts können Sie folgendermaßen einstellen: **ⓂⓂⓂⓂⓂ > ⓂⓂ.0.d.E] dyNa > StArE**. Der korrekte Bereich des Startgewichtswerts beträgt 5d – Höchstlast.
 - Während des Mittelungszeitraums läuft der Countdown-Timer in Schritten von einer Sekunde. Wenn die eingestellte Durchschnittszeit 0 s beträgt, wird der Countdown-Timer nicht angezeigt.
 - Die Werte auf dem Display werden gemittelt und auf dem Display angezeigt, wenn der Countdown abgeschlossen ist.
4. Lesen Sie die Werte auf dem Display ab, wenn das (dynamische) Tilde-Symbol auf dem Display blinkt.
 5. Zurücksetzen des Countdown-Timers:
 - Wenn die Betriebsart auf manuell/halbautomatisch eingestellt ist, drücken Sie die Taste **Function**, um den Countdown-Timer zurückzusetzen, während der Countdown läuft. Das Display zeigt **rEAdy** an, und der Countdown startet erneut.
 - Wenn die Betriebsart auf automatisch eingestellt ist, entfernen Sie die Last von der Waage. Das Durchschnittsgewicht wird so lange im Display angezeigt, bis die Laufzeit abgelaufen ist. Dann zeigt das Display **rEAdy** an und der Countdown startet erneut.

HINWEIS:

- Die Anzeige **rEAdy** muss auf muss auf Brutto-Null oder den Nettowert eingestellt sein, damit der Countdown-Timer zurückgesetzt werden kann.

Anwendungseinstellungen

Die dynamischen Wägekonfigurationen sind nachstehend definiert (Voreinstellungen sind fett gedruckt).

Element	Verfügbare Einstellungen	Bemerkungen
Dynamischer Modus (dyNa)	Aus (OFF) /Ein (On)	Countdown: Eine Countdown-Zeit ist festgelegt.
Dynamischer Betrieb (tyPe)	Manuell (ⓂⓂⓂⓂⓂ)/ Halbautomatisch (SErT) / Auto (AutO)	Manuell: Der Mittelungsprozess wird gestartet und manuell zurückgesetzt. Halbautomatisch: Der Mittelungsprozess wird automatisch gestartet und manuell zurückgesetzt. Durch Drücken der Taste FUNCTION wird das Reset eingeleitet. Auto: Der Mittelungsprozess wird gestartet und automatisch zurückgesetzt.
Startgewicht (StArE)	5d – Kapazität Gewicht	Das dynamische Wägen beginnt, wenn die Last das Startgewicht überschreitet (im halbautomatischen und automatischen Betrieb).
Dauer (dUrAe)	1–10 s	Dauer des Wägeergebnisses nach Entfernen der Last (nur im Modus AUTO).
Durchschnittliche Zeit (AwErA)	0–30 s	Zeit in Sekunden. Wenn die Durchschnittszeit 0 ist, ergibt sich das erste stabile Gewicht (größer oder gleich 5d).

HINWEIS: Der Dynamik-Modus kann nicht ausgeschaltet werden, wenn sich die Waage im Dynamik-Modus befindet.

3.5.4 Weight Alert:

Verwenden Sie diese Funktion, um festzustellen, ob das Gewicht des Gegenstands im Zielbereich liegt. Es gibt zwei Grenzwerte für die Einstellung, standardmäßig liegt der Grenzwert bei 1.

Grenzwerte einstellen

1. Drücken Sie lange auf die Taste **Mode**, bis im Display **ALERT** erscheint.
2. Lassen Sie die Taste **Mode** los. Auf dem Display wird **CLALE** angezeigt.
3. Drücken Sie die Taste **Yes**, um den eingestellten Grenzwert zu entfernen. Auf dem Display wird **L 1.1** angezeigt.
4. Drücken Sie die Taste **Yes**, **000000** blinkt auf dem Display unter Anzeige der aktuellen Einheit.
5. Grenzwert 1 einstellen:
 - a) Verwenden Sie die Tasten **NO** und **Back**, um eine Zahl für die erste Ziffer einzustellen.
 - b) Drücken Sie kurz die Taste **Yes**, um die Zahl zu übernehmen und zur nächsten Ziffer zu wechseln.
 - c) Wiederholen Sie die Schritte a) und b), um Zahlen für alle Ziffern einzustellen.
 - d) Drücken Sie die Taste **Yes**, um den Wert zu bestätigen. Wenn der Wert nicht im richtigen Bereich liegt, zeigt das Display **NO** und dann **L 1.1** an. Zum Einstellen des Wertes müssen die Schritte 4 und 5 wiederholt werden. Liegt der Wert im richtigen Bereich, erscheint auf dem Display **L 1.2**.
HINWEIS: Wenn **L 1.2** ausgeschaltet ist, erscheint **L 1.2** nicht auf dem Display und die Waage wechselt direkt in den Wäge-Status.
6. Wiederholen Sie die Schritte 4 und 5, um den Grenzwert 2 einzustellen.
 Liegt der Grenzwert 2 nicht im richtigen Bereich, zeigt das Display **NO** und dann **L 1.1** an. Bitte wiederholen Sie Schritt 5.

Liegt der Grenzwert 2 im richtigen Bereich, wechselt die Waage in den Wäge-Status.

HINWEIS:

1. Die Grenzwerte können durch kurzes Drücken der Taste **Function** überprüft werden.
2. Sie können entweder einen oder beide Grenzwerte einstellen. Wenn Grenzwert 2 aktiviert ist und Grenzwert 1 ungleich Grenzwert 2 ist. Liegt das Gewicht zwischen den beiden Grenzwerten, blinken Segmenttext und Hintergrundbeleuchtung gemeinsam. Überschreitet das Objektgewicht den maximalen Grenzwert, blinkt der Segmenttext.

Wenn das Gewicht der Last die beiden Grenzwerte überschreitet, blinkt der Segmenttext.

3. Der maximale Grenzwert überschreitet nicht den Wägebereich (siehe **Tabelle 8-1** für den Wägebereich aller Modelle).

4. MENÜEINSTELLUNGEN

Über das Benutzermenü (User Menu) können Benutzer die Waageneinstellungen anpassen.

4.1 Menünavigation

4.1.1 Benutzermenü (User Menu)

C.A.L	S.E.t	r.E.A.d	r.O.d.E	U.n. i.t	U.S.b	P.r.N.t	L.O.C.t	E.N.d
ZER0	rESEt	rESEt	rESEt	rESEt	rESEt	rESEt	rESEt	
SPAN	PWDr.U	StAb	WJE 10	UN it g	bAUd	ASS 10	ALL	
L IN	ENd	ZER0	tOEtAL	UN it kg	PAR it	StAbL	OFF	
GEO		F ILt	tAbLE	UN it oz	StOP	CONtE	ZER0	
ENd		AZt	dYNA	UN it lb	SHARtE	LAYOt	Pr INt	
		L IGHt	tYPE	UN it lb:oz	ALt.P	ENd	UN it	
		A-OFF	StAr.t	ENd	ALt.t		rOde	
		PWDr	durAt		ALt.2		rMENU	
		Loct	AUERt		ENd		tArE	
		ENd	ALERt				ENd	
			L IN?2					
			ENd					

4.1.2 Tastennavigation

Bei Menüpunkten, die eine Einstellung von Zahlen erfordern, z. B. „Weight Alert“, wird die aktuelle Zahl unter Blinken aller Ziffern angezeigt. So bearbeiten Sie die Zahlen:

1. Drücken Sie die Taste **No**, um mit der Bearbeitung zu beginnen.
2. Die erste Ziffer blinkt.
3. Drücken Sie die Taste **No**, um die Ziffer zu erhöhen, oder drücken Sie die Taste **Yes**, um die Ziffer zu übernehmen und zur nächsten Ziffer zu wechseln.
HINWEIS: Drücken Sie die Taste **Back**, um die Zahl zu verringern.
4. Wiederholen Sie diesen Vorgang für alle Ziffern.
5. Nachdem Sie die letzte Ziffer eingestellt haben, drücken Sie die Taste **Yes**.
6. Die neue Einstellung wird angezeigt, wobei alle Ziffern blinken. Drücken Sie die Taste **Yes**, um die Einstellung zu übernehmen, oder die Taste **No**, um mit der Bearbeitung fortzufahren.
7. Um die aktuelle Menüauswahl zu beenden, drücken Sie die Taste **Yes**, um zum nächsten Menü zu gelangen, oder drücken Sie die Taste **No**, um zum Beginn des aktuellen Menüs zurückzukehren.

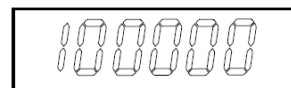
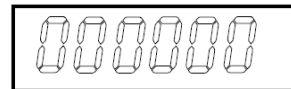

4.2 Kalibrierungsmenü

Die Waage kann über das Kalibrierungsmenü **C.A.L.** kalibriert werden.

Änderung der Kalibrierungseinheit

Die Kalibrierungseinheit stimmt mit der aktuellen Einheit überein.

Schritte:

1. Drücken Sie im Wägemodus lang die Taste **Units**. Dann zeigt das Display eine fortlaufende Anzahl von Einheiten.
2. Lassen Sie die Taste **Units** los, wenn die gewünschte Einheit auf dem Display angezeigt wird.

4.2.1 Erstkalibrierung

Vor der ersten Inbetriebnahme der Waage wird eine Nullpunkt- und Messspannenkalibrierung empfohlen, um genaue Wäageergebnisse zu gewährleisten.

Stellen Sie vor der Durchführung der Kalibrierung sicher, dass die entsprechenden Kalibriergewichte gemäß Tabelle 4-1 vorhanden sind.

Sie können die GEO-Einstellung auch an Ihre Position anpassen. Detaillierte Informationen zu GEO finden Sie im Abschnitt **GEO-Code-Anpassung** unten.

Tabelle 4-1 Empfohlenes Messspannenkalibriergewicht (separat erhältlich)

Max. Kapazität (kg)	Masse* (kg)	Max. Kapazität (lb)	Masse* (lb)
6 kg	6 kg	12 lb	10 lb
15 kg	15 kg	30 lb	30 lb
30 kg	30 kg	60 lb	60 lb
50 kg	50 kg	100 lb	100 lb
100 kg	100 kg	200 lb	200 lb
200 kg	200 kg	400 lb	400 lb

HINWEIS: Die Kalibrierungseinheit stimmt mit der aktuellen Einheit überein.

4.2.2 Nullkalibrierung

Die Waage führt eine Nullkalibrierung mit einem Kalibrierpunkt durch. Der Nullpunkt wird ohne Gewicht auf der Waage festgelegt. Verwenden Sie diese Kalibriermethode, um eine andere statische Last einzustellen, ohne die Kalibrierung der Messspanne oder Linearität zu beeinflussen.

Kalibrierverfahren:

1. Halten Sie die Menütaste (**Menu**) gedrückt, bis **0.0.0.0** angezeigt wird.
2. Lassen Sie die Taste los und warten Sie, bis das Display **C.A.L.** anzeigt.
3. Drücken Sie die Taste **Yes**. Das Display zeigt **2E-0** an.
4. Drücken Sie die Taste **Yes**. Wenn die Nullpunktkalibrierung abgeschlossen ist, zeigt das Display **--C--** und anschließend **-dONE-** an. Das Display zeigt **SPAN** an.

HINWEIS: Wenn die Nullpunktkalibrierung fehlgeschlagen ist oder die Kalibrierung nach 40 Sekunden immer noch nicht erfolgreich war, wird **CAL E** für 3 Sekunden angezeigt und die vorherigen Kalibrierdaten werden wiederhergestellt.

5. Drücken Sie die Taste **Exit**, um den Vorgang zu beenden.

4.2.3 Messspannenkalibrierung

Die Waage führt eine Messspannenkalibrierung mit einem Kalibrierpunkt durch. Er wird mit einem Kalibriergewicht auf der Waage ermittelt.

HINWEIS: Die Messspannenkalibrierung sollte nach der Nullpunktkalibrierung durchgeführt werden.

Kalibrierverfahren:

1. Halten Sie die Menütaste (**Menu**) gedrückt, bis **0.0.0.0** angezeigt wird.
2. Lassen Sie die Taste los und warten Sie, bis das Display **C.A.L.** anzeigt. Drücken Sie anschließend die Taste **Yes**.
3. Drücken Sie mehrmals kurz die Taste **No**, bis **SPAN** angezeigt wird. Drücken Sie die Taste **Yes**.
4. Der Kalibrierpunkt und die Einheit blinken auf dem Display, je nachdem, welchen Wägebereich und welche Einheit Sie im Menü eingestellt haben (z. B. **030.000** kg).
5. Legen Sie ein Kalibriergewicht des angegebenen Gewichts auf die Plattform. Die Kalibrierung startet direkt.
6. Wenn die Kalibrierung abgeschlossen ist, zeigt das Display **--C--** und anschließend **-dONE-** an.

7. Im Display wird anschließend **L IN** angezeigt. Drücken Sie die Taste **Exit**, um den Vorgang zu beenden.

HINWEIS:

- Wenn die Waage die Kalibrierung nicht erfolgreich durchgeführt hat, wird für 3 Sekunden **CAL E** angezeigt und die vorherigen Kalibrierdaten werden wiederhergestellt.
- Wenn die Waage nach 40 s die Kalibrierung immer noch nicht durchführt, wird für 3 Sekunden **CAL E** auf dem Display angezeigt und die vorherigen Kalibrierdaten werden wiederhergestellt.

4.2.4 Linearitätskalibrierung

Die Waage führt eine Linearitätskalibrierung mit 3 Kalibrierpunkten durch. Der Vollkalibrierpunkt wird mit einem Element (den genauen Gewichtswert des Elements finden Sie in **Tabelle 4-1**) auf der Plattform ermittelt. Der mittlere Kalibrierpunkt wird mit einem Gewicht ermittelt, das der Hälfte des Vollkalibriergewichts auf der Plattform entspricht. Der Nullpunkt wird ohne Gewicht auf der Plattform festgelegt. Der Vollkalibrierpunkt und mittlere Kalibrierpunkt können während des Kalibrierverfahrens vom Benutzer geändert werden.

Kalibrierverfahren:

1. Halten Sie die Menütaste (**Menu**) gedrückt, bis **MENU** angezeigt wird.
2. Lassen Sie die Taste los und warten Sie, bis das Display **CAL** anzeigt. Drücken Sie anschließend die Taste **Yes**.
3. Drücken Sie mehrmals kurz die Taste **No**, bis **L IN** angezeigt wird.
4. Drücken Sie die Taste „Yes“, und das Display zeigt **--[--** an.
5. Anschließend blinken der erste Kalibrierpunkt und die Einheit auf dem Display, je nachdem, welchen Wägebereich und welche Einheit Sie im Setup-Menü eingestellt haben. (Beispiel: **0 15.000** kg).
6. Legen Sie ein Kalibriergewicht des angegebenen Gewichts auf die Plattform. Die Kalibrierung startet direkt. Das Display zeigt **--[--**.
7. Der zweite Kalibrierpunkt und die Einheit blinken auf dem Display, je nachdem, welchen Wägebereich und welche Einheit Sie im Setup-Menü eingestellt haben. (Beispiel: **030.000** kg)
HINWEIS: Wenn die Waage nach 40 s die Kalibrierung immer noch nicht durchführt, wird für 3 Sekunden **CAL E** auf dem Display angezeigt und die vorherigen Kalibrierdaten werden wiederhergestellt.
8. Schritte 6.
9. Wenn die Kalibrierung der Linearität abgeschlossen ist, zeigt das Display **--[--** und anschließend **- DONE -** an.
10. Danach zeigt das Display **GED** an. Drücken Sie die Taste **Exit**, um den Vorgang zu beenden.

4.2.5 Anpassung GEO-Code

Der Geographical Adjustment Factor (GEO)-Code wird verwendet, um die Kalibrierung je nach aktueller Position anzupassen. Die Einstellungen von 0 bis 31 sind verfügbar, wobei 12 die Standardeinstellung ist. Zur Bestimmung des GEO-Faktors, der der Position des Terminals entspricht, siehe **8.3 Tabelle der GEO-Code-Werte**.

So stellen Sie den GEO-Faktor ein:

1. Halten Sie die Menütaste (**Menu**) gedrückt, bis **MEAU** angezeigt wird.
2. Lassen Sie die Taste los und warten Sie, bis das Display **CAL** anzeigt. Drücken Sie anschließend die Taste **Yes**.
3. Drücken Sie mehrmals kurz die Taste **No**, bis **GEO** angezeigt wird. Drücken Sie die Taste **Yes**.
4. Der GEO-Punkt blinkt auf dem Display (zum Beispiel **12**).
5. Drücken Sie mehrmals kurz die Taste **No**, bis der gewünschte GEO-Wert angezeigt wird. Drücken Sie zur Bestätigung die Taste **Yes**.
HINWEIS: Drücken Sie die Taste **Back**, um die Zahl zu verringern.
6. Im Display wird anschließend **END** angezeigt.
7. Drücken Sie die Taste **Exit**, um den Vorgang zu beenden.

4.2.6 Ende Kal.

Wenn **END** angezeigt wird, drücken Sie die Taste **Yes**, um dieses Menü zu verlassen und zum nächsten Untermenü zu gelangen, oder drücken Sie die Taste **No**, um zum ersten Menüpunkt in diesem Untermenü zu gelangen.

4.3 Setup-Menü

Die Einstellung der Waagenparameter erfolgt über das Menü **S.E.t.** Die Voreinstellungen sind **fett** gedruckt.

Menu	Untermenü	Untermenü (in Segment)	Optionen	Optionen (in Segment)
Setup S.E.t.	Reset	rESEt	no, yes	NO. YES
	Wägeeinheit beim Einschalten	PLU.r.U	Auto , g, kg, lb, oz, lb:oz	AUTO , g, kg, lb, oz, lb:oz
	End	END	/	/

HINWEIS: / zeigt an, dass dies in der obigen Tabelle nicht zutrifft.

Reset

Setzt das Setup-Menü auf die Werkseinstellungen zurück.

- NO** = nicht zurücksetzen
- YES** = zurücksetzen

Power On Unit

Nach dem Neustart legen Sie im Wägemodus die Wägeeinheit fest.

- AUTO** = Nach dem Neustart ist die zuvor ausgewählte Einheit als Wägeeinheit eingestellt.
- g, kg, lb, oz, lb:oz = Nach dem Neustart wird die im Menü ausgewählte Wägeeinheit unabhängig von der zuvor ausgewählten Einheit verwendet.

HINWEIS: Die Einheit wird nur dann angezeigt, wenn sie im Menü „Unit„ auf „On“ gestellt ist.

End

Das aktuelle Menü wird verlassen und das nächste Menü wird angezeigt.

4.4 Ablesemenü

Über das Menü „Readout“ können Sie die Benutzereinstellungen einstellen. Die Voreinstellungen sind **fett** gedruckt.

Menu	Untermenü	Untermenü (in Segment)	Optionen	Optionen (in Segment)
Auslesen (r.E.R.d)	Reset	rESEt	no, yes	NO , YES
	Stabilität	StAb	.5d, 1d , 2d, 5d	.5d, 1d , 2d, 5d
	Nullbereich	zEr0	2 %, 100 %	2, 100
	Filterpegel	F ILt	Niedrig, Mittel , Hoch	LOW , Med , HIGH
	Automatische Nullpunktnachführung (AZT)	AZt	Off, 0.5d, 1d , 3d	OFF , .5d, 1d , 3d
	Hintergrundbeleuchtung	L IGht	Off, On, Auto	OFF , On, Auto
	Auto Off	A-OFF	Off , 1min, 5min, 10min	OFF , 1, 5, 10
	PWM.SAVE	PLWpP	ON, OFF	On, OFF
	Kalibriersicherung	Loct	ON, OFF	On, OFF
	End	ENd	/	/

HINWEIS: / zeigt an, dass dies in der obigen Tabelle nicht zutrifft.

Reset

Setzt das Auslesemenu auf die Werkseinstellungen zurück.

- NO** = nicht zurücksetzen.
YES = zurücksetzen

Stability

Legt fest, dass der Wert variieren kann, bevor das Stabilitätssymbol erlischt.

- .5d = 0,5 eines Waagenteilstrichs
1d = **1 Waagenteilstrich**
 2d = 2 Waagenteilstriche
 5d = 5 Waagenteilstriche

Zero

Legt den Prozentsatz des Wägebereichs fest, der auf Null gestellt werden kann.

- 2 % = Nullbereich liegt innerhalb +/-2 %
100 % = **Nullbereich liegt innerhalb +/-100 %**

Filter

Legt den Umfang der Signalfilterung fest.

- LOW** = schnellere Stabilisierungszeit bei geringerer Stabilität.
Med = **normale Stabilisierungszeit bei normaler Stabilität.**
 HIGH = langsamere Stabilisierungszeit bei mehr Stabilität.

AZT

Stellt die automatische Nullnachführung ein.

- OFF** = deaktiviert
 .5d = die Anzeige bleibt Null, bis eine Änderung von 0,5 eines Teilungswerts pro Sekunde überschritten wird.
1d = **die Anzeige bleibt Null, bis eine Änderung von 1 Teilungswert pro Sekunde überschritten wird.**
 3d = die Anzeige bleibt Null, bis eine Änderung von 3 Teilungswerten pro Sekunde überschritten wird.

Hintergrundbeleuchtung

Dient zum Einstellen der Hintergrundbeleuchtungsfunktion.

- OFF** = Hintergrundbeleuchtung ist deaktiviert.
 On = Hintergrundbeleuchtung ist aktiviert und leuchtet dauerhaft.
Auto = **Hintergrundbeleuchtung wird nach 20 Sekunden ohne Aktivität deaktiviert.**

Auto Off

Legt fest, ob das Display nach dem gewählten Zeitraum in den Energiesparmodus wechselt.

OFF = deaktiviert

1 = Das Display wechselt nach 1 Minute ohne Aktivität in den Ruhemodus.

5 = Das Display wechselt nach 5 Minuten ohne Aktivität in den Ruhemodus.

10 = Das Display wechselt nach 10 Minuten ohne Aktivität in den Ruhemodus.

PWM.SAVE

Legt fest, ob der Energiesparmodus aktiviert werden soll, nachdem die Waage in den Standby-Modus gewechselt hat. Wenn diese Funktion aktiviert ist, dauert es etwa 3 Sekunden, bis das Terminal zum Wägen zurückkehrt, wenn das Gewicht auf der Wägeplattform geändert wird oder die Tasten des Terminals gedrückt werden.

ON = Energiesparfunktion ist aktiviert

OFF= Energiesparfunktion ist deaktiviert

Kalibriersicherung

Es gibt zwei Optionen für die Einstellung der Kalibriersicherung, nämlich ON und OFF. Weitere Informationen finden Sie in der folgenden Tabelle.

Menu	Untermenü	Kalibriersicherung steht auf OFF	Kalibriersicherung steht auf ON
Kalibrierungsmenü	Nullpunktkalibrierung	Aktiviert	Verborgen
	Messspannenjustierung	Aktiviert	Verborgen
	Linearitätskalibrierung	Aktiviert	Verborgen
Setup-Menü	Wägeeinheit beim Einschalten	Aktiviert	Die aktuelle Einheit ist verriegelt
Ablesemenü	Nullbereich	Aktiviert	Der aktuelle Wert ist bei 2 % gesperrt.
	Automatische Nullpunktnachführung	Aktiviert	Der aktuelle Wert ist bei 0,5d gesperrt.
	Stabiler Bereich	Aktiviert	Der aktuelle Wert ist bei 1d gesperrt.
Menü Wägeeinheiten	Reset, g, kg, lb, oz, lb:oz	Aktiviert	Die aktuelle Einstellung ist gesperrt.
Menü Druck einrichten	Nur bei stabilem Wert drucken	Aktiviert	On ist gesperrt.

HINWEIS: Die CAL-Verriegelung kann nicht zurückgesetzt werden, indem das Menü „Readout“ zurückgesetzt wird. Bitte stellen Sie die CAL-Verriegelung manuell auf OFF.

End Readout

Gehen Sie zum nächsten Menü oder kehren Sie zum Anfang des aktuellen Menüs zurück.

4.5 Menü „Unit“

Über das Menü **U.N. i.k** können Sie die gewünschten Einheiten aktivieren.

Reset
 Gramm (g)
 Kilogramm (kg)
 Pfund (lb)
 Unze (oz)
 Pfund-Unze (lb:oz)
 End

HINWEIS: Die verfügbaren Einheiten variieren je nach Modell. Darüber hinaus enthält die Waage aufgrund nationaler Gesetze möglicherweise nicht alle aufgeführten Einheiten.

4.6 USB-Menü

Über dieses Menü können die Schnittstellenparameter definiert werden. Die Werkseinstellungen sind **fett** gedruckt.

Menu	Untermenü	Untermenü (in Segment)	Optionen	Optionen (in Segment)
USB (U.5.b)	Reset	rESEt	no, yes	NO, YES
	Baudrate	bAUD	600, 1200, 2400, 4800, 9600 , 19200	/
	Parität	PARit	7-Even, 7-Odd, 8-None	7-EvE, 7-Odd, 8-NONE
	Stop Bit	StOP	1 bit , 2 bit	1 b it , 2 b it
	Handshake	SHAKE	None , Xon/Xoff	NONE , On.OFF
	Alt Print CMD	ALt.P	'A' - 'Z', P	/
	Alt Tare CMD	ALt.t	'A' - 'Z', T	/
	Alt Zero CMD	ALt.z	'A' - 'Z', Z	/
	End	End	/	/

HINWEIS: / zeigt an, dass dies in der obigen Tabelle nicht zutrifft.

Reset

Setzt das RS232-Menü auf die Werkseinstellungen zurück.

NO = nicht zurücksetzen
YES = zurücksetzen

Baud Rate

Stellt die Baudrate ein (Bits pro Sekunde).

600 = 600 bps
 1200 = 1200 bps
 2400 = 2400 bps
 4800 = 4800 bps
9600 = 9600 bps
 19200 = 19200 bps

Parity

Stellt die Datenbits und Parität ein.

7-EvE = 7 Datenbits, gerade Parität
 7-Odd = 7 Datenbits, ungerade Parität
8-NONE = 8 Datenbits, keine Parität

Stop Bit

Zum Einstellen der Anzahl der Stoppbits.

1 b it = 1 Stoppbit
 2 b it = 2 Stoppbits

Handshake

Zum Einstellen der Durchflussregelungsmethode. Hardware-Handshake ist nur für das COM1-Menü verfügbar.

- none** = kein Handshaking
- on.off** = XON/XOFF Software-Handshaking

Alternativer Druckbefehl

Zum Festlegen eines alternativen Befehlszeichens zum Drucken.
Die Einstellungen von A (a) bis Z (z) sind verfügbar. Die Standardeinstellung ist **P**.

Alternativer Tarabefehl

Zum Einstellen eines alternativen Befehlszeichens für Tara.
Die Einstellungen von A(a) bis Z(z) sind verfügbar. Die Standardeinstellung ist **T**.

Alternativer Nullbefehl

Zum Einstellen eines alternativen Befehlszeichens für Null.
Die Einstellungen von A (a) bis Z (z) sind verfügbar. Die Standardeinstellung ist **Z**.
HINWEIS: Die Einstellungen **P**, **T** und **Z** sind nicht in mehr als einer Befehloption verfügbar.

End

Gehen Sie zum nächsten Menü oder kehren Sie zum Anfang des aktuellen Menüs zurück.

4.7 Menü „Print“

Die Parametrierung können Sie über das Menü „Print“ vornehmen. Die Voreinstellungen sind **fett** gedruckt.

Menu	Untermenü	Untermenü (in Segment)	Optionen	Optionen (in Segment)
Print (P.r.n.t)	Reset	rESEt	no, yes	no, yes
	Zuweisung	ASSIG	Demand	DEMAN
			Auto On Stable	On.StA
			Accept	ACCEPt
			Interval(seconds)	INTEr
			MT-Continuous	MT.CO
			OH-Continuous	OH.CON
	UPS	UPS		
	Mode	MOdE	Load, Load & Zero	LOAD, LOADZ
Nur stabiles Gewicht [Demand]	StAbL	Off, On	OFF, On	
Inhalt	CONTE	Result, Gross, Net, Tare, Header, Footer, Mode, Unit, Info	rESUL, GrOSS, NET, tARrE, HEAdE FOOTrE, MOdE, UNIt, INFO	
Layout	LAYDE	Format, Feed	FrMTE, FEEd	
End	END	/	/	

HINWEIS: / zeigt an, dass dies in der obigen Tabelle nicht zutrifft.

Reset

Setzt das Druckmenü auf die Werkseinstellungen zurück.

- no** = nicht zurücksetzen
- yes** = zurücksetzen

Assignment

Demand = Drucken erfolgt durch Drücken der Taste **Print**.

Wenn **Demand** (Anforderung) ausgewählt ist, wird das Untermenü **Stable Only** (Nur Stabil) angezeigt.

Auto On Stable= Drucken erfolgt jedes Mal, wenn die Stabilitätskriterien erfüllt sind.

Wenn **Auto On Stable** ausgewählt ist, wird das Untermenü **Mode** angezeigt.

Accept

Wenn **Accept** ausgewählt ist und der Wägemodus auf **Alert** steht, werden die Werte gedruckt, wenn das Gewicht übernommen wird.

ACCEPT = Druck erfolgt jedes Mal, wenn sich die Anzeige im Bereich „Accept“ befindet und die Stabilitätskriterien erfüllt sind.

Interval

Wenn **Interval** (Intervall) ausgewählt ist, wird das Untermenü **Time** (Zeit) angezeigt.

INTER = Druck erfolgt im definierten Zeitintervall.

Es stehen Einstellungen von 1 bis 5000 Sekunden zur Verfügung. Die Voreinstellung ist 1. Der Druck erfolgt im festgelegten Zeitintervall.

MT-Continuous

Continuous = Druck erfolgt kontinuierlich.

Wenn „MT-Continuous“ ausgewählt ist, erfolgt die Druckausgabe im Format MT-Continuous.

MT.CC = Druck erfolgt kontinuierlich.

HINWEIS: Siehe **10.1 MT Standard-Dauerausgabe** für MT-Dauerformat.

OH-Continuous

Wenn „OH-Continuous“ ausgewählt ist, erfolgt die Druckausgabe im Format OH-Continuous.

HINWEIS: Siehe **10.3 OH-Kontinuierlicher Druck** für OH Dauerformat.

OH.CC = Druck erfolgt kontinuierlich.

UPS

Die Waage Courier 5000 kann mit der UPS WorldShip-Software kombiniert werden, wenn „UPS“ ausgewählt wird.

Mode

Legen Sie die Druckbedingungen fest.

LOAD = Druckt, wenn die angezeigte Last stabil ist.

LOADZ = Druckt, wenn die angezeigten Werte für Last und Null stabil sind.

Stable Only

Legen Sie die Druckkriterien fest.

OFF = Werte werden sofort gedruckt, unabhängig von der Stabilität.

ON = Werte werden nur gedruckt, wenn die Stabilitätskriterien erfüllt sind.

Content

Legen Sie den Inhalt der gedruckten Daten fest.

Result

Legen Sie den Status fest.

OFF = deaktiviert

ON = der angezeigte Messwert wird gedruckt

Gross

Legen Sie den Status fest.

OFF = deaktiviert

ON = das Bruttogewicht wird gedruckt

Net

Legen Sie den Status fest.

OFF = deaktiviert

ON = das Nettogewicht wird gedruckt

Tare

Legen Sie den Status fest.

OFF = deaktiviert

ON = Taragewicht drucken

Header

Legen Sie den Status fest.

OFF = deaktiviert

ON = die Kopfzeile wird gedruckt

HINWEIS: Weitere Informationen finden Sie unter 10.2 OHAUS-Befehle. Hier erfahren Sie, wie Sie den Header eingeben.

Footer

Legen Sie den Status fest.

`OFF` = deaktiviert

`On` = Fußzeile wird gedruckt

Mode

Legen Sie den Status fest.

`OFF` = deaktiviert

`On` = Modus wird gedruckt

Unit

Legen Sie den Status fest.

`OFF` = deaktiviert

`On` = die Einheit wird gedruckt

Info

Legen Sie den Status fest.

`OFF` = deaktiviert

`On` = die Referenzinformationen werden gedruckt (z. B. Warngrenzen)

Layout

Legen Sie das Format der Datenausgabe an einen Drucker oder Computer fest.

Format

Legen Sie das Druckformat fest.

`m` = es wird ein mehrzeiliger (einspaltiger) Ausdruck erstellt.

`S` = es wird ein einzeiliger Ausdruck erzeugt.

Feed

Stellen Sie die Papierzufuhr ein.

`LFE` = Papier nach dem Drucken eine Zeile nach oben schieben.

`4LF` = Papier nach dem Drucken vier Zeilen nach oben schieben.

`Form` = Dem Ausdruck wird ein Formularvorschub angehängt.

End Print

Gehen Sie zum nächsten Menü oder kehren Sie zum Anfang des aktuellen Menüs zurück.

4.7.1 Druckinhalt auswählen

Das Terminal kann über das USB-Kabel an einen PC angeschlossen und die OHAUS ScaleMate-Software auf dem PC ausgeführt werden.

In ScaleMate gibt es ein Fenster zum Auswählen des Druckinhalts (**Result, Gross, Net, Tare, Header, Footer, Mode, Unit und Info**). Nach Auswahl des gewünschten Inhalts klicken Sie bitte auf die Taste **Write**, um die Daten an die Waage zu übermitteln. (Zum Beispiel: Wenn Sie **Net** und **Gross** auswählen, klicken Sie in der ScaleMate-Software auf die Taste **Write**. **Result** und **Gross** sind aktiviert, andere Optionen in der Waage deaktiviert.)

So können Sie das Nettogewicht und das Bruttogewicht aus der Ausgabe des Druckers ablesen.

HINWEIS: Um mehr über die anderen Funktionen der Software zu erfahren, wenden Sie sich an einen autorisierten OHAUS-Händler.

4.8 Konfiguration der Verriegelungstaste

Das Menü **L.O.C.F** wird verwendet, um den Zugriff auf bestimmte Tasten zu sperren. Wenn Sie für eine Auswahl EIN wählen, wird der zugehörige Tastendruck ignoriert.

Wenn Sie **Lock All Keys** (Alle Tasten sperren) wählen, verlieren Sie die Funktion aller Tasten.

Wenn die Taste **Menu** verriegelt wurde, halten Sie die Taste **Menu** lange gedrückt, bis **UN.L** angezeigt wird. Drücken Sie zur Bestätigung die Taste **Yes**.

Element	Verfügbare Einstellungen (Voreinstellungen sind fett gedruckt)
Alle Tasten verriegeln [ALL]	OFF, On
Off-Taste verriegeln [OFF]	OFF, On
Zero-Taste verriegeln [ZE-0]	OFF, On
Print-Taste verriegeln [Pr int]	OFF, On
Unit-Taste verriegeln [UN it]	OFF, On
Mode-Taste verriegeln [ModE]	OFF, On
Menu-Taste verriegeln [MENU]	OFF, On
Tare-Taste verriegeln [tArE]	OFF, On
Reset [rESEt]	/
Ende [End]	/

5. SCHNITTSTELLE

Die Courier 5000 kann so eingerichtet werden, dass sie mit der Versandsoftware UPS WorldShip kompatibel ist.

5.1 Anschlüsse von der Waage zu Geräten

Die Waage Courier 5000 verfügt über einen USB-C-Anschluss.

5.1.1 USB-Anschluss (Typ C)

Sie müssen das Protokoll auswählen, das mit der UPS WorldShip-Versandsoftware kompatibel ist. UPS WorldShip bietet nur Zugriff auf die COM-Ports 1–4 und weist den USB-COM-Port über den Windows Gerätemanager zu.

1. Halten Sie die **Menütaste** gedrückt, bis **7.E.N.U** auf dem Display angezeigt wird.
2. Lassen Sie die **Menütaste** los. Auf dem Display wird **C.A.L** angezeigt, wenn CAL nicht verriegelt ist.
3. Drücken Sie mehrmals kurz die Taste **No** bis auf dem Display **P.r.N.t.** angezeigt wird.
4. Drücken Sie die Taste **Yes** (Ja), und im Display wird **rESEt** angezeigt.
5. Drücken Sie einmal kurz die Taste **No**, und im Display wird **ASS IG** angezeigt.
6. Drücken Sie kurz die Taste **Yes** (Ja), um in das Untermenü zu gelangen.
7. Drücken Sie mehrmals kurz die Taste **No** (Nein), bis auf dem Display **UPS** angezeigt wird.
8. Drücken Sie zur Bestätigung kurz die Taste **Yes** (Ja).
9. Wiederholen Sie die Schritte 1 und 2, und drücken Sie dann mehrmals kurz die Taste **No**, bis **U.S.b.** auf dem Display erscheint. Nun können Sie die Baudrate (**bAUD**) auf 4800(**4800**), die Parität(**PAR t**) auf 7-Even (**7-EvE**) und Stoppbit (**StOP**) auf 1 Bit (**1 b t**) im Menü USB (**U.S.b**) einstellen.
10. Drücken Sie die **Menütaste**, um das Menü zu verlassen.

5.2 Verbindung von PC und UPS WorldShip

Schritte

1. Starten Sie die UPS WorldShip-Software und gehen Sie zum Fenster System Preferences.
2. Klicken Sie auf **System Preferences** und wählen Sie die **Hardware** aus. Es erscheint ein Fenster mit der Bezeichnung **System Preferences Editor**.
3. Wählen Sie die entsprechende COM-Schnittstelle aus der Dropdown-Liste mit den Waagenschnittstellen aus.
HINWEIS: Sie können die genaue COM-Schnittstelle über den Windows Gerätemanager überprüfen, ohne die WorldShip-Software zu verlassen.
4. Wählen Sie NCI 3835 aus der Dropdown-Liste mit den Waagentypen.
5. Betätigen Sie die Taste **Test Scale**. Es öffnet sich ein Fenster zum Testen der aktiven Waage (Text Active Scale).
HINWEIS: Nach Abschluss des Tests ändert sich der Statusbalken von „Weight Processing“ zu „Weight Processed“.
6. Klicken Sie auf die Taste **OK**, um das Fenster „Test Active Scale“ zu schließen, sobald das Gewicht bearbeitet wurde.
HINWEIS: Das Gewicht auf der Waage und das Gewicht in UPS WorldShip sollten identisch sein. In bestimmten Fällen rundet WorldShip Ziffern des angezeigten Gewichts. Wenn das angezeigte Gewicht und die WorldShip-Gewichte stark abweichen, prüfen Sie, ob Waage und WorldShip dieselbe Wägeeinheit verwenden (kg, lb oder oz).
7. Klicken Sie auf die Taste **Apply**, um die Auswahl zu speichern.
8. Klicken Sie auf die Taste **OK**, um das Fenster **System Preferences Editor** zu schließen. Courier 5000 ist nun bereit für die UPS-Gewichtsverarbeitung.
HINWEIS: Die Software UPS WorldShip verarbeitet nur den numerischen Gewichtswert der Waage – sie erkennt weder die Wägeeinheit (kg, lb oder oz) noch wandelt sie von einer Wägeeinheit in eine andere um. Stellen Sie vor dem Wägen sicher, dass die richtige Wägeeinheit auf der Waage ausgewählt ist.

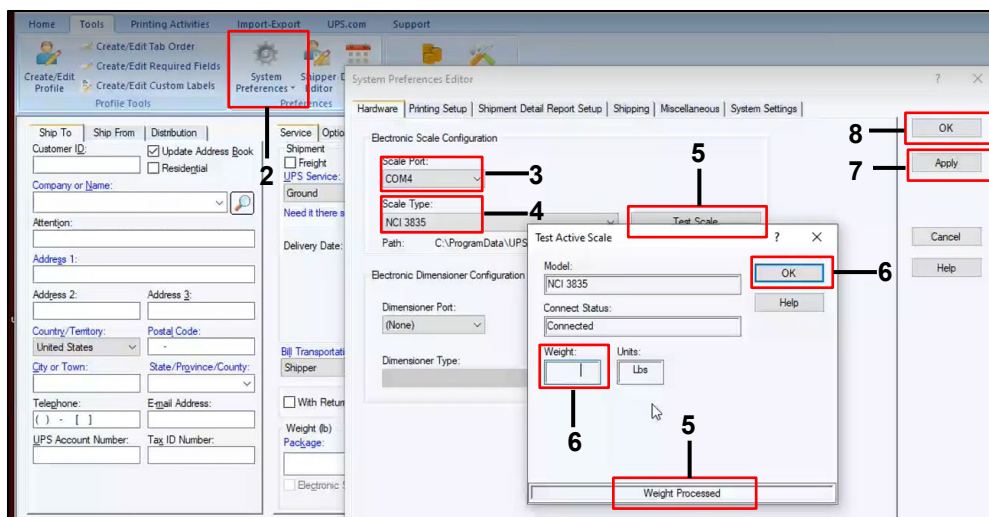

5.3 Schnittstellenprotokolle

5.3.1 UPS-Protokoll

3835 Protocol																	
Displaygewicht abfragen																	
Befehl: W <CR>(57h, 0dh)																	
oberhalb des Wägebereichs (unzulässige Daten)	<LF>	^	^	^	^	^	^	^	^	<U>	<U>	<CR>	<H1>	<H2>	<ETX>		
unterhalb des Wägebereichs (-20d)	<LF>	_	_	_	_	_	_	_	_	<U>	<U>	<CR>	<H1>	<H2>	<ETX>		
in lb/oz/kg/g (Normaldaten)	<LF>	<p>	<W>	.	<W>	<W>	<W>	<W>	<U>	<U>	<CR>	<H1>	<H2>	<ETX>			
in lb/oz/kg/g	<LF>	<p>	<W>	<W>	.	<W>	<W>	<W>	<U>	<U>	<CR>	<H1>	<H2>	<ETX>			
in lb/oz/kg/g	<LF>	<p>	<W>	<W>	.	<W>	<W>	<W>	<U>	<U>	<CR>	<H1>	<H2>	<ETX>			
in lb/oz/kg/g	<LF>	<p>	<sp>	<W>	<W>	<W>	<W>	<W>	<U>	<U>	<CR>	<H1>	<H2>	<ETX>			
in lb:oz	<LF>	<p>	<W>	l	b	<sp>	<W>	<W>	.	<W>	<W>	o	z	<CR>	<H1>	<H2>	<ETX>
in lb:oz	<LF>	<p>	<W>	<W>	l	b	<sp>	<W>	<W>	.	<W>	o	z	<CR>	<H1>	<H2>	<ETX>
in lb:oz	<LF>	<p>	<sp>	<W>	<W>	<W>	l	b	<sp>	<W>	<W>	o	z	<CR>	<H1>	<H2>	<ETX>
Fehler	<LF>	<H1>	<H2>	<CR>	<ETX>												
Anfangsnullpunkt	<LF>	<H1>	<H2>	<CR>	<ETX>												

Aktuellen Status anfragen					
Befehl: S <CR> (53h, 0dh)					
Reaktion	<LF>	<H1>	<H2>	<CR>	<ETX>

Waage auf Null stellen	
Befehl: Z <CR> (5ah, 0dh)	
Reaktion	Waage ist auf Null gestellt, nein Antwort der Waage

Befehl nicht erkannt			
Befehl: others			
Reaktion	<LF>	?	<CR>

Definition der Symbole und Bits

Verwendete Symbole	<LF>	Zeilenvorschub (0Ah)
	<CR>	Wagenrücklauf (0Dh)
	<ETX>	Textende (03h)
	<sp>	Space (20 h)
	<p>	Polarität „-“ oder „ “ (2Dh oder 20h)
	<U><U>	Maßeinheiten „lb“, „oz“, „kg“, „g“
	<W><W><W><W><W><W>	Gewichtsdaten 6 Byte
<H1><H2>	Aktueller Status	

Bit-Definition <H1 H2>	Bit	Byte 1 (H1)	Byte 2 (H2)
	0	0=stabil 1=nicht stabil	0=nicht unterhalb des Wägebereichs 1=unterhalb des Wägebereichs
	1	0=nicht auf Nullpunkt 1=am Nullpunkt	0=nicht oberhalb des Wägebereichs 1=oberhalb des Wägebereichs
	2	0=RAM ok 1=RAM-Fehler	0=Flash-ROM OK 1=Flash-ROM-Fehler
	3	0=eeprom OK 1=eeprom-Fehler	0=Kalibrierung OK 1= Kalibrierfehler
	4	immer 1	immer 1
	5	immer 1	immer 1
	6	immer 0	immer 0
7	Parität	Parität	

6. PFLEGE

6.1 Reinigung

Das Gehäuse der Courier 5000 kann bei Bedarf mit einem milden Reinigungsmittel und einem feuchten Tuch gereinigt werden.

VORSICHT: TRENNEN SIE DAS GERÄT VOR DER REINIGUNG VON DER STROMVERSORGUNG.



WARNUNG: Stromschlaggefahr. Trennen Sie das Gerät vor der Reinigung von der Stromversorgung. Achten Sie darauf, dass keine Flüssigkeit in das Innere des Geräts eindringt.



Achtung: Verwenden Sie keine Lösungsmittel, aggressiven Chemikalien, Ammoniak oder Scheuermittel.

6.2 Fehlerbehebung

Tabelle 6-1 Fehlerbehebung

SYMPTOM	WAHRSCHEINLICHE URSACHE(N)	ABHILFE
EEP-Fehler	EEPROM-Prüfsummenfehler	Beschädigte EEPROM-Daten
Die Waage lässt sich nicht einschalten.	<ol style="list-style-type: none"> 1. USB-Kabel nicht eingesteckt oder nicht korrekt mit PC verbunden. 2. Netzkabel ist nicht eingesteckt oder richtig angeschlossen. 3. Steckdose liefert keinen Strom. 4. Batterie leer. 5. Anderer Fehler. 	<ol style="list-style-type: none"> 1. Überprüfen Sie die USB-Kabelverbindungen. Stellen Sie sicher, dass das USB-Kabel richtig eingesteckt ist. 2. Überprüfen Sie die Netzkabelanschlüsse. Vergewissern Sie sich, dass das Netzkabel richtig in die Steckdose eingesteckt ist. 3. Überprüfen Sie die Stromversorgung. 4. Wechseln Sie die Batterien. 5. Wartung erforderlich.
Waage kann nicht auf Null gestellt werden oder stellt sich beim Einschalten nicht auf Null.	<ol style="list-style-type: none"> 1. Die Gewichte auf der Plattform überschreiten die zulässigen Grenzen. 2. Das Gewicht ist nicht stabil. 3. Die Wägezelle ist beschädigt. 	<ol style="list-style-type: none"> 1. Entfernen Sie die Gewichte von der Plattform. 2. Warten Sie, bis das Gewicht stabil ist, überprüfen Sie den Bereich um die Waage und das Gewicht auf der Waage auf übermäßige Vibrationen oder Bewegungen oder erhöhen Sie die Filterung. 3. Wartung erforderlich.
Das Gewicht kann nicht in der gewünschten Wägeeinheit angezeigt werden.	Die Einheit ist deaktiviert.	Aktivieren Sie die Einheit im Menü „Unit“.
Menüeinstellungen können nicht geändert werden.	Die Taste Menu wurde gesperrt.	Aktivieren Sie die Taste Menu im Menü L.O.C.F.
FEHLER 8.1	Der Gewichtswert überschreitet die Einschalt-Nullpunktgrenze.	<ol style="list-style-type: none"> 1. Entfernen Sie das Gewicht von der Plattform. 2. Kalibrieren Sie die Waage neu.
FEHLER 8.2	Der Gewichtswert liegt unter der Einschalt-Nullpunktgrenze.	<ol style="list-style-type: none"> 1. Legen Sie weitere Gewichte auf die Plattform. 2. Kalibrieren Sie die Waage neu (die Messspannenkalibrierung und Linearitätskalibrierung erfordern Kalibriergewichte).
FEHLER 8.3	Der Gewichtswert überschreitet die Überlastgrenze.	Verringern Sie die Last auf der Waage.
FEHLER 8.4	Gewichtswert unter der Unterlastgrenze.	<ol style="list-style-type: none"> 1. Legen Sie weitere Gewichte auf die Plattform. 2. Kalibrieren Sie die Waage neu.
FEHLER 8.5	Der Tarawert überschreitet die zulässige Höchstlast	Tarabereich zurücksetzen
FEHLER 9.5	Kalibrierdaten fehlen	Kalibrieren Sie die Waage.
Batteriesymbol blinkt	Niedriger Batterieladestand	Ersetzen Sie die Batterien.
ERR E	Kalibrierung fehlgeschlagen	Verwenden Sie das korrekte Kalibriergewicht.
Lo.bat	Niedriger Batterieladestand	Ersetzen Sie die Batterien.

6.3 Serviceinformationen

Wenn die Fehlerbehebung Ihr Problem nicht löst, wenden Sie sich an einen autorisierten OHAUS-Servicepartner. Wenn Sie in den Vereinigten Staaten und in Kanada Hilfe benötigen, können Sie zwischen 8:00 und 17:00 Uhr Eastern Standard Time gebührenfrei unter der Nummer 1-800-526-0659 anrufen. Ein OHAUS-Produktservicespezialist steht Ihnen gerne zur Verfügung. Außerhalb der USA besuchen Sie bitte unsere Website www.OHAUS.com, um eine OHAUS-Niederlassung in Ihrer Nähe zu finden.

7. ZUBEHÖR

Remote-Stativ-Set

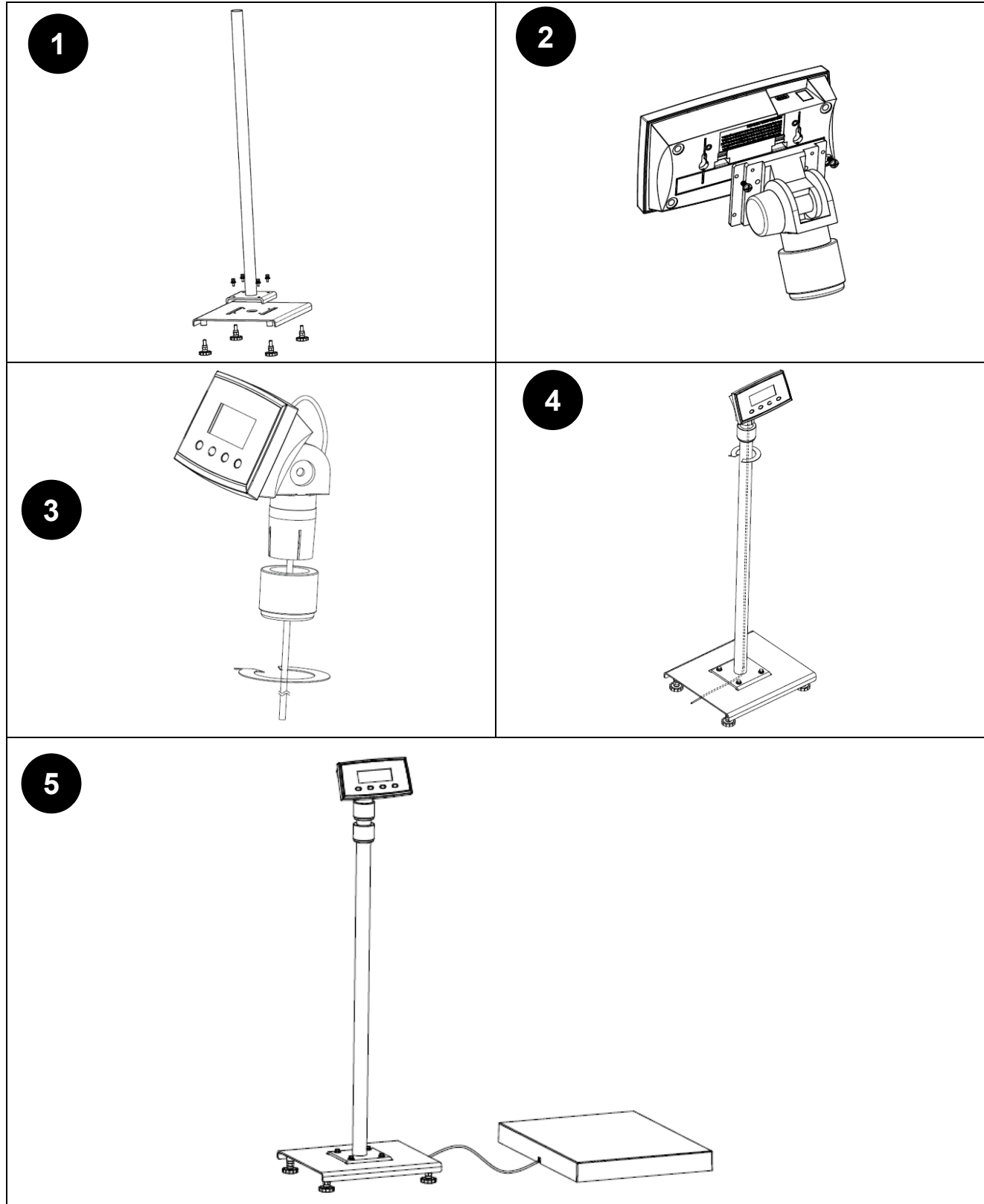

8. TECHNISCHE DATEN

8.1 Spezifikationen

Gerätemerkmale:

Nur zur Verwendung in Innenräumen

Höhenlage: 2.000 m/6.562 ft

Betriebstemperatur: -10 °C bis 40 °C (14 °F bis 104 °F)

Luftfeuchtigkeit: Maximale Luftfeuchtigkeit 80 % bei Temperaturen bis 31 °C (87,8 °F), linear abnehmend bis
50 % relative Luftfeuchte bei 40 °C (104 °F).

Stromversorgung: 5 VDC, 1 A. (Zur Verwendung mit zertifizierter oder zugelassener Stromversorgung, die über ein SELV-System und begrenzte Leistung verfügen muss.)
oder 3 AA-Batterien (LR6).

Spannungsschwankungen: Schwankungen der Netzspannung bis zu ± 10 % der Nennspannung.

Überspannungskategorie

(Installationskategorie):

II

Verschmutzungsgrad:

2

Modell	i-C52M6R	i-C52M15R	i-C52M30R	i-C52M50R	i-C52M50L	i-C52M100L	i-C52M200L	i-C52M200X
Wägebereich × Ablesbarkeit	6 kg × 0,002 kg 6.000 g × 2 g 12 lb × 0,005 lb 192 oz × 0,1 oz 12 lb × 0,1 oz	15 kg × 0,005 kg 15.000 g × 5 g 30 lb × 0,01 lb 480 oz × 0,2 oz 30 lb × 0,2 oz	30 kg × 0,01 kg 30.000 g × 10 g 60 lb × 0,02 lb 960 oz × 0,5 oz 60 lb × 0,5 oz	50 kg × 0,02 kg 50.000 g × 20 g 100 lb × 0,05 lb 1.600 oz × 1 oz 100 lb × 1 oz	50 kg × 0,02 kg 50.000 g × 20 g 100 lb × 0,05 lb 1.600 oz × 1 oz 100 lb × 1 oz	100 kg × 0,05 kg 200 lb × 0,1 lb 3.200 oz × 2 oz 200 lb × 2 oz	200 kg × 0,1 kg 400 lb × 0,2 lb 6.400 oz × 5 oz 400 lb × 5 oz	200 kg × 0,1 kg 400 lb × 0,2 lb 6.400 oz × 5 oz 400 lb × 5 oz
Maximale Anzeigaufösung	1:3.000	1:3.000	1:3.000	1:2.500	1:2.500	1:2.000	1:2.000	1:2.000
Wägeeinheiten	kg, g, lb, oz, lb:oz (kg, lb, oz, lb:oz für Modelle über 100 kg)							
Anwendungsmodi	Wägen, Gewichtswarnung, dynamisches Wägen/Anzeige mit Standbild, Summieren							
Betriebstemperaturbereich	-10 °C bis 40 °C/14 °F bis 104 °F							
Tastatur	4 mechanische Tasten							
Display	28 mm (1,1 Zoll) große LCD-Anzeige mit weißer Hintergrundbeleuchtung							
Stabilisierungszeit	1 Sekunde							
Automatische Nullpunktnachführung	aus, 0,5d, 1d oder 3d							
Nulljustierungsbereich	2 % oder 100 % der Kapazität							
Stromversorgung	Trockenbatterie: 3 AA-Batterien (LR6) (nicht enthalten) oder Netzadapter 100–240 VAC–0,5 A 50/60 Hz; Ausgangsleistung: 5,0 VDC 1,0 A oder USB-Kabel (USB-Anschluss an PC)							
Batterielaufzeit	100 Stunden Dauerbetrieb bei ausgeschalteter Hintergrundbeleuchtung							
Konstruktion	ABS-Anzeigegehäuse aus Kunststoff; Sockel aus lackiertem Stahl, Edelstahlplattform, Gummifüße (verstellbar bei den Modellen L und X)							
Kabellänge	2 m/6,6ft							
Überlastschutz	150 % des Wägebereichs							
Abmessungen Plattform (L × B × H)	329 × 319 × 43,5 mm/ 13,0 × 12,6 × 1,7 Zoll			520 × 400 × 52,9 mm 20,5 × 15,7 × 2,1 in			900 × 600 × 50,9 mm/ 35,4 × 23,6 × 2,0 Zoll	
Nettogewicht	4,1 kg/9,0 lb			8,5 kg/18,7 lb			17,4 kg/38,4 lb	
Versandgewicht	4,8 kg/10,6 lb			9,5 kg/21 lb			19,2 kg/42,3 lb	
Versandabmessungen	395 × 385 × 155 mm/ 15,6 × 15,2 × 6,1 in			600 × 485 × 100 mm/ 23,6 × 19,1 × 3,9 in			985 × 680 × 105 mm/ 38,8 × 26,8 × 4,1 in	

Tabelle 8-1 Modellspezifikationen

8.2 Zeichnungen und Abmessungen

Terminalabmessungen – alle Modelle	
<p>43,9 mm 1,73 in</p> <p>104,6 mm/4,12 in</p>	<p>204,9 mm/8,07 in</p>

Name	Waagenabmessungen (mm/Zoll)	
i-C52MxR	<p>43,5 mm 1,71 in</p> <p>129,4 mm 5,09 in</p>	<p>329 mm 12,95 in</p> <p>319 mm/12,56 in</p> <p>527 mm/20,75 in</p>
i-C52MxL	<p>52,9 mm 2,08 in</p> <p>131,9 mm 5,19 in</p>	<p>400 mm/15,75 in</p> <p>520 mm 20,47 in</p> <p>632 mm/24,88 in</p>
i-C52MxX	<p>50,9 mm 2 in</p> <p>131,9 mm 5,19 in</p>	<p>600 mm/23,62 Zoll</p> <p>900 mm 35,4 in</p> <p>831,5 mm/32,74 in</p>



8.3 Tabelle der GEO-Code-Werte

TABELLE 8-2 GEO-CODES

		Elevation in meters										
		0	325	650	975	1300	1625	1950	2275	2600	2925	3250
		325	650	975	1300	1625	1950	2275	2600	2925	3250	3575
		Elevation in feet										
		0	1060	2130	3200	4260	5330	6400	7460	8530	9600	10660
		1060	2130	3200	4260	5330	6400	7460	8530	9600	10660	11730
Latitude		GEO value										
0°00'	5°46'	5	4	4	3	3	2	2	1	1	0	0
5°46'	9°52'	5	5	4	4	3	3	2	2	1	1	0
9°52'	12°44'	6	5	5	4	4	3	3	2	2	1	1
12°44'	15°06'	6	6	5	5	4	4	3	3	2	2	1
15°06'	17°10'	7	6	6	5	5	4	4	3	3	2	2
17°10'	19°02'	7	7	6	6	5	5	4	4	3	3	2
19°02'	20°45'	8	7	7	6	6	5	5	4	4	3	3
20°45'	22°22'	8	8	7	7	6	6	5	5	4	4	3
22°22'	23°54'	9	8	8	7	7	6	6	5	5	4	4
23°54'	25°21'	9	9	8	8	7	7	6	6	5	5	4
25°21'	26°45'	10	9	9	8	8	7	7	6	6	5	5
26°45'	28°06'	10	10	9	9	8	8	7	7	6	6	5
28°06'	29°25'	11	10	10	9	9	8	8	7	7	6	6
29°25'	30°41'	11	11	10	10	9	9	8	8	7	7	6
30°41'	31°56'	12	11	11	10	10	9	9	8	8	7	7
31°56'	33°09'	12	12	11	11	10	10	9	9	8	8	7
33°09'	34°21'	13	12	12	11	11	10	10	9	9	8	8
34°21'	35°31'	13	13	12	12	11	11	10	10	9	9	8
35°31'	36°41'	14	13	13	12	12	11	11	10	10	9	9
36°41'	37°50'	14	14	13	13	12	12	11	11	10	10	9
37°50'	38°58'	15	14	14	13	13	12	12	11	11	10	10
38°58'	40°05'	15	15	14	14	13	13	12	12	11	11	10
40°05'	41°12'	16	15	15	14	14	13	13	12	12	11	11
41°12'	42°19'	16	16	15	15	14	14	13	13	12	12	11
42°19'	43°26'	17	16	16	15	15	14	14	13	13	12	12
43°26'	44°32'	17	17	16	16	15	15	14	14	13	13	12
44°32'	45°38'	18	17	17	16	16	15	15	14	14	13	13
45°38'	46°45'	18	18	17	17	16	16	15	15	14	14	13
46°45'	47°51'	19	18	18	17	17	16	16	15	15	14	14
47°51'	48°58'	19	19	18	18	17	17	16	16	15	15	14
48°58'	50°06'	20	19	19	18	18	17	17	16	16	15	15
50°06'	51°13'	20	20	19	19	18	18	17	17	16	16	15
51°13'	52°22'	21	20	20	19	19	18	18	17	17	16	16
52°22'	53°31'	21	21	20	20	19	19	18	18	17	17	16
53°31'	54°41'	22	21	21	20	20	19	19	18	18	17	17
54°41'	55°52'	22	22	21	21	20	20	19	19	18	18	17
55°52'	57°04'	23	22	22	21	21	20	20	19	19	18	18
57°04'	58°17'	23	23	22	22	21	21	20	20	19	19	18
58°17'	59°32'	24	23	23	22	22	21	21	20	20	19	19
59°32'	60°49'	24	24	23	23	22	22	21	21	20	20	19
60°49'	62°90'	25	24	24	23	23	22	22	21	21	20	20
62°90'	63°30'	25	25	24	24	23	23	22	22	21	21	20
63°30'	64°55'	26	25	25	24	24	23	23	22	22	21	21
64°55'	66°24'	26	26	25	25	24	24	23	23	22	22	21
66°24'	67°57'	27	26	26	25	25	24	24	23	23	22	22
67°57'	69°35'	27	27	26	26	25	25	24	24	23	23	22
69°35'	71°21'	28	27	27	26	26	25	25	24	24	23	23
71°21'	73°16'	28	28	27	27	26	26	25	25	24	24	23
73°16'	75°24'	29	28	28	27	27	26	26	25	25	24	24
75°24'	77°52'	29	29	28	28	27	27	26	26	25	25	24
77°52'	80°56'	30	29	29	28	28	27	27	26	26	25	25
80°56'	85°45'	30	30	29	29	28	28	27	27	26	26	25
85°45'	90°00'	31	30	30	29	29	28	28	27	27	26	26

9. KONFORMITÄT

Die Einhaltung der folgenden Normen ist durch die entsprechende Kennzeichnung auf dem Produkt ersichtlich.

Kennzeichnung	Standard
	Dieses Produkt entspricht den geltenden EU-Richtlinien 2011/65/EU (RoHS), 2014/30/EU (EMC) und 2014/35/EU (LVD). Die vollständige Konformitätserklärung ist online auf www.ohaus.com/ce verfügbar.
	Dieses Produkt entspricht den EU-Richtlinien 2012/19/EU (WEEE) und 2006/66/EG (Batterien). Bitte entsorgen Sie dieses Produkt gemäß den örtlichen Vorschriften bei der für elektrische und elektronische Geräte vorgesehenen Sammelstelle. Hinweise zur Entsorgung in Europa finden Sie unter www.ohaus.com/wEEE .
	EN 61326-1

ISED Canada Konformitätserklärung:

CAN ICES-003(A) / NMB-003(A)

ISO 9001 Registrierung

Das für die Fertigung dieses Produkts verantwortliche Managementsystem ist nach ISO 9001 zertifiziert.

FCC-Konformitätserklärung Lieferant

Unbeabsichtigter Strahler gemäß 47CFR Teil B
Handelsname: OHAUS CORPORATION
Modell- oder Typenbezeichnung: i-C52Mxxxx

Partei, die für den Lieferanten die Konformitätserklärung ausstellt:

Ohaus Instruments (Changzhou) Co., Ltd.
Building C, No. 6 Zhengqiang Road, Xuejia Town, Xinbei District, Changzhou
Jiangsu 213022
China
Telefon: +86 5 19 85 28 72 70

Verantwortliche Partei – Kontakt USA:

OHAUS Corporation
8 Campus Drive, Suite 105
Parsippany, NJ 07054 USA
USA
Tel. +1 9 73 3 77 90 00
Internet: www.ohaus.com

FCC-Konformitätserklärung:

Hinweis: Dieses Gerät wurde geprüft, und es wurde festgestellt, dass es innerhalb der Grenzwerte für ein digitales Gerät der Klasse A gemäß Abschnitt 15 der FCC-Regeln liegt. Diese Grenzwerte sollen einen vernünftigen Schutz vor schädlichen Störungen bieten, wenn das Gerät in einer gewerblichen Umgebung eingesetzt wird. Das Gerät erzeugt und nutzt Hochfrequenzenergie und kann diese abgeben. Wenn es nicht den Anweisungen entsprechend in Betrieb genommen und verwendet wird, kann dies zu Störungen beim Funk führen. Der Betrieb dieses Geräts in einem Wohngebiet verursacht wahrscheinlich schädliche Störungen. In diesem Fall muss der Benutzer die Störung auf eigene Kosten beseitigen.

Änderungen oder Modifikationen, die nicht ausdrücklich von der für die Konformität verantwortlichen Partei genehmigt wurden, können dazu führen, dass die Betriebserlaubnis für das Gerät durch den Benutzer erlischt.

10. ANHÄNGE

10.1 MT Standard-Dauerausgabe

Ein Prüfsummenzeichen kann bei kontinuierlicher Ausgabe aktiviert oder deaktiviert werden. Die Daten bestehen aus 17 oder 18 Bytes, wie in Standard-Dauerausgabe gezeigt.

Nicht signifikante Gewichtsdaten und Taradatenziffern werden als Leerzeichen übertragen. Der Dauerausgabemodus ist mit OHAUS-Produkten kompatibel, die Gewichtsdaten in Echtzeit benötigen. die Standard-Dauerausgabe.

Tabelle 10-1 zeigt das Format für die Standard-Dauerausgabe.

Tabelle 10-1: Format Standard-Dauerausgabe

	Status ²				Angezeigtes Gewicht ³						Taragewicht ⁴							
Zeichen	1	2	3	4	5	6	7	8	9	10	11	12	13	14	15	16	17	18
Daten	STX ¹	SB-A	SB-B	SB-C	MSD	-	-	-	-	LSD	MSD	-	-	-	-	LSD	CR ⁵	CHK ⁶

Hinweise zum Format der Dauerausgabe:

1. ASCII-Textanfängszeichen (02 Hex), immer übertragen.
2. Statusbytes A, B und C. Einzelheiten zur Struktur finden Sie in Tabelle 10-2, Tabelle 10-3 und Tabelle 10-4.
3. Angezeigtes Gewicht. Entweder Brutto- oder Nettogewicht. Sechs Ziffern, kein Dezimalpunkt oder Vorzeichen. Unbedeutende führende Nullen werden durch Leerzeichen ersetzt.
4. Taragewicht. Sechsstellige Taragewichtsdaten. Kein Dezimalpunkt im Feld.
5. ASCII Carriage Return-Zeichen <CR> (0D hex).
6. Prüfsumme, nur übertragen, wenn im Setup aktiviert. Prüfsumme dient zur Erkennung von Fehlern bei der Datenübertragung. Die Prüfsumme ist definiert als die Ergänzung der 2 zu den sieben Bits niedriger Ordnung der Binärsomme aller Zeichen vor dem Prüfsummenzeichen, einschließlich der Zeichen <STX> und <CR> .

In Tabelle 10-2, Tabelle 10-3 und Tabelle 10-4 sind die Statusbytes für die Standard-Dauerausgabe aufgeführt.

Tabelle 10-2: Statusbyte A – Bitdefinitionen

Bits 2, 1 und 0			
2	1	0	Dezimalpunktposition
0	0	0	XXXXXX00
0	0	1	XXXXXX0
0	1	0	XXXXXXX
0	1	1	XXXXXX.X
1	0	0	XXXX.XX
1	0	1	XXX.XXX
1	1	0	XX.XXXX
1	1	1	X.XXXXX
Bits 4 und 3			
4		3	Build-Code
0		1	X1
1		0	X2
1		1	X5
Bit 5			Immer = 1
Bit 6			Immer = 0

Tabelle 10-3: Statusbyte B – Bitdefinitionen

Statusbits	Function
Bit 0	Brutto = 0, Netto = 1
Bit 1	Vorzeichen, Positiv = 0, Negativ = 1
Bit 2	Außerhalb des Bereichs = 1 (Überkapazität oder unter Null)
Bit 3	Bewegung = 1, stabil = 0
Bit 4	lb = 0, kg = 1 (siehe auch Statusbyte C, Bits 0, 1, 2)
Bit 5	Immer = 1
Bit 6	Nullstellung nach dem Einschalten nicht erfasst = 1

Tabelle 10-4: Statusbyte C – Bitdefinitionen

Bits 2, 1 und 0			Gewichtsbeschreibung
2	1	0	
0	0	0	lb oder kg, ausgewählt durch Statusbyte B, Bit 4
0	0	1	Gramm (g)
0	1	1	Unzen (oz)
1	0	0	nicht verwendet
1	0	1	nicht verwendet
1	1	1	Tonnen (t)
1	1	1	keine Einheiten
Bit 3			Druckanforderung = 1
Bit 4			Daten erweitern x 10 = 1, Normal = 0
Bit 5			Immer = 1
Bit 6			Immer = 0

10.2 OHAUS-Befehle

Die in der folgenden Tabelle aufgeführten Befehle werden von der Waage quittiert.
 Die Waage gibt bei ungültigen Befehlen „ES“ aus.
 Bitte `\r\n` nach jedem zu sendenden Befehl hinzufügen (`\r` steht für `\return`; `\n` für `\newline`).

OHAUS-Befehle

Befehl	Function
P	Angezeigtes Gewicht drucken (stabil oder instabil).
IP	Angezeigtes Gewicht sofort drucken (stabil oder instabil).
CP	Gewicht kontinuierlich drucken.
SP	Gewicht drucken, wenn stabil.
Z	Wie Betätigung der Null-Taste.
T	Wie Betätigung der Tara-Taste.
TA	Taragewichtswert einstellen/abfragen. <ul style="list-style-type: none"> Einstellen: TA <i>Tarawert Einheit</i> Beispiel: TA 5 kg Abfrage: TA
U	Aktuelle Displayeinheit einstellen/abfragen. <ul style="list-style-type: none"> Einstellen: U <i>ID der Einheit</i> Beispiel: U 1 In der folgenden Tabelle 10-5 finden Sie die IDs der einzelnen Einheiten. Abfrage: U
M	Aktuellen Anwendungsmodus einstellen/abfragen. <ul style="list-style-type: none"> Einstellen: M <i>ID der Anwendung</i> Beispiel: M 0 In der folgenden Tabelle 10-6 finden Sie die IDs der einzelnen Anwendungen. Abfrage: M
H x „Text“	Druckausgabestring eingeben, x = Stringnummer (1–5), „text“ = Stringtext mit bis zu 40 alphanumerischen Zeichen.
F x „Text“	Footer String Content eingeben, x = Stringnummer (1–2), „text“ = Stringtext mit bis zu 40 alphanumerischen Zeichen.

HINWEIS:

- Der kursive Inhalt jedes Befehls muss um den tatsächlichen Wert ergänzt werden.
- In jedem Befehl wird ein Leerzeichen benötigt. Bitte achten Sie bei der Eingabe von Befehlen darauf.

Tabelle 10-5 ID der Einheit

ID der Anwendung

ID der Einheit	Name der Einheit	Abkürzung
0	Gramm	g
1	Kilogramm	kg
7	Pfund	lb
8	Unze	oz
20	Pfund:Unzen	lb:oz

Tabelle 10-6

ID der Anwendung	Name der Einheit
0	Wägen
4	Dynamik/Anzeige mit Standbild
6	Summieren
18	Weight Alert

10.3 OH-Kontinuierlicher Druck

- Format 1: Für das Druckergebnis einschließlich Intervall- und Dauerdruckmodus der Weight-Alert-Anwendung.

Feld	Gewicht (Rechtsbündig)	Leerzeichen	Einheit (Rechtsbündig)	Leerzeichen	Stabilität (?)
Länge	11	1	5	1	1
Feld	Leerzeichen	T/N/G/PT (Rechtsbündig)	Leerzeichen	Anwendungsstatus (Rechtsbündig)	Term.
Länge	1	2	1	6	2

Hinweis: Der Anwendungsstatus ist auf 6 bis 11 Zeichen festgelegt. Der Druckstatus bei Weight Alert lautet „Under“, „Accept“, „Over LMTx“. Im Alert-Modus wird der Status „Over“ mit 6 + 1 Leerzeichen + 4 Zeichen gedruckt. Zum Beispiel „Over LMT1“. Wenn der Status nicht definiert ist, werden 6 Leerzeichen gedruckt.

- Format 2: Druckergebnis für Anwendungen ohne Weight Alert

Feld	Gewicht (Rechtsbündig)	Leerzeichen	Einheit (Rechtsbündig)	Leerzeichen	Stabilität (?)	Leerzeichen	T/N/G/PT (Rechtsbündig)	Term
Länge	11	1	5	1	1	1	2	2

HINWEIS: Auch beim Anwenden des Weight Alert erfolgt nur der Ausdruck der Ergebnisse (einschl. Druckintervall/Kontinuierlicher Druck) nach Format 1; alle anderen Ausdrücke (Tara, Netto usw.) erfolgen nach Format 2.

EINGESCHRÄNKTE GARANTIE

Für OHAUS-Produkte gilt eine Garantie auf Material- und Verarbeitungsfehler ab dem Datum der Lieferung für die gesamte Dauer der Garantiezeit. Während der Garantiezeit wird OHAUS alle Komponenten, die sich als defekt erweisen, kostenlos reparieren oder nach eigenem Ermessen ersetzen, vorausgesetzt, das Produkt wird frachtfrei an OHAUS zurückgeschickt. Diese Garantie gilt nicht, wenn das Produkt durch einen Unfall oder Missbrauch beschädigt wurde, wenn es radioaktiven oder korrosiven Materialien ausgesetzt war, wenn Fremdkörper in das Innere des Produkts eingedrungen sind oder wenn das Produkt durch andere Unternehmen als OHAUS gewartet oder verändert wurde. Anstelle einer ordnungsgemäß zurückgesandten Garantierregistrierungskarte beginnt die Garantiezeit mit dem Datum des Versands an den Vertragshändler. Die OHAUS Corporation übernimmt keine weitere ausdrückliche oder stillschweigende Garantie. Die OHAUS Corporation haftet nicht für etwaige Folgeschäden.

Da die gesetzlichen Garantiebestimmungen von Land zu Land unterschiedlich sind, wenden Sie sich bitte an OHAUS oder Ihren örtlichen OHAUS-Händler, um weitere Einzelheiten zu erfahren.

SOMMARIO

1.	INTRODUZIONE	2
1.1.	Precauzioni di sicurezza	2
1.2.	Uso previsto	3
1.3.	Panoramica dei comandi.....	4
1.4.	Funzioni di controllo	4
2.	INSTALLAZIONE	6
2.1	Contenuto dell'imballo	6
2.2	Disimballaggio	6
2.3	Configurazione	6
2.3.1	Collegamento dell'alimentazione elettrica.....	6
2.3.2	Connessione al PC	7
2.3.3	Montaggio della base.....	7
2.3.4	Montaggio a parete diretto	8
2.4	Livellamento dell'attrezzatura.....	8
3.	FUNZIONAMENTO	9
3.1	Accensione/spengimento della bilancia	9
3.2	Azzeramento del display	9
3.3	Modifica delle unità di misura	9
3.4	Dati di stampa	9
3.5	Modalità applicative.....	9
3.5.1	Pesatura.....	9
3.5.2	Totalizzazione	10
3.5.3	Pesata dinamica/blocco display.....	11
3.5.4	Avviso peso.....	13
4.	IMPOSTAZIONI MENU	14
4.1	Menu Navigazione.....	14
4.1.1	Menu utente	14
4.1.2	Navigazione tramite pulsanti.....	14
4.2	Menu regolazione di taratura	15
4.2.1	Regolazione di taratura iniziale.....	15
4.2.2	Regolazione dello zero	15
4.2.3	Regolazione di taratura di campo	15
4.2.4	Regolazione della linearità.....	16
4.2.5	Regolazione del GEO Code.....	16
4.2.6	Fine Taratura.....	16
4.3	Menu Configurazione	16
4.4	Menu Lettura	17
4.5	Menu Unità di Misura	19
4.6	Menu USB.....	19
4.7	Menu Stampa.....	20
4.7.1	Scelta del contenuto di stampa.....	22
4.8	Configurazione del pulsante di blocco	22
5.	COMUNICAZIONE	24
5.1	Collegamenti delle porte del dispositivo.....	24
5.1.1	Porta USB (Tipo C)	24
5.2	UPS WorldShip per il collegamento con il PC.....	24
5.3	Protocolli di interfaccia	25
5.3.1	Protocollo UPS.....	25
6.	MANUTENZIONE	27
6.1	Pulizia.....	27
6.2	Risoluzione dei problemi	27
6.3	Informazioni di assistenza	28
7.	ACCESSORIO	28
8.	DATI TECNICI	29
8.1	Specifiche.....	29
8.2	Disegni e dimensioni	30
8.3	Tabella dei valori del GEO Code.....	31
9.	CONFORMITÀ	32
10.	APPENDICI	34
10.1	Uscita continua standard MT	34
10.2	Comandi OHAUS	36
10.3	Stampa OH-continuous.....	37

1. INTRODUZIONE

Il presente manuale contiene istruzioni di installazione, il funzionamento e la manutenzione per la bilancia Courier 5000. Le istruzioni per l'uso consentono di installare e utilizzare facilmente questa bilancia. Si prega di leggere attentamente il manuale prima dell'installazione e della messa in funzione.

1.1. Precauzioni di sicurezza

Definizione dei simboli e dei segnali di avvertenza

Le note di sicurezza sono contrassegnate con termini e simboli di avvertenza. Mostrano problemi di sicurezza e avvertenze. Ignorare le note di sicurezza può portare a lesioni personali, danni allo strumento, malfunzionamenti e risultati errati.

Termini di avvertenza

AVVERTENZA	Indica situazioni pericolose a medio rischio che, se non evitate, potrebbero causare lesioni gravi o morte.
PERICOLO	Indica situazioni pericolose a basso rischio che, se non evitate, potrebbero causare danni al dispositivo o alla proprietà, perdita di dati o lesioni di entità lieve
ATTENZIONE	Indica informazioni importanti sul prodotto. Se trascurate, potrebbero causare danni all'apparecchiatura.
NOTA	Indica informazioni utili sul prodotto.

Simboli di avvertenza



Rischio generico



Rischio di esplosione



Rischio di scossa elettrica

Precauzioni di sicurezza



PERICOLO: Leggere tutte le avvertenze di sicurezza prima di installare, effettuare i collegamenti o eseguire la manutenzione dell'apparecchiatura. La mancata osservanza di queste avvertenze può provocare lesioni personali e/o danni materiali. Conservare tutte le istruzioni per consultazioni future.

- Prima di collegare l'alimentazione elettrica, verificare che l'intervallo di tensione di ingresso dell'apparecchiatura e il tipo di spina siano compatibili con l'alimentazione di rete CA locale.
- Non posizionare l'apparecchiatura in modo che sia difficile raggiungere la connessione di alimentazione elettrica.
- Assicurarvi che il cavo di rete non costituisca un potenziale ostacolo o un pericolo di inciampo.
- Mettere in funzione l'apparecchiatura solo nelle condizioni ambientali specificate in queste istruzioni.
- L'apparecchiatura è destinata esclusivamente all'uso in ambienti interni.
- Non far funzionare l'apparecchiatura in ambienti umidi, pericolosi o instabili.
- Evitare l'ingresso di liquidi nell'apparecchiatura.
- Non caricare l'apparecchiatura oltre la sua portata nominale.
- Non far cadere i carichi sulla piattaforma.
- Non posizionare l'apparecchiatura capovolta sulla piattaforma.
- Utilizzare solo periferiche e accessori approvati.
- Scollegare l'apparecchiatura dall'alimentazione elettrica durante la pulizia.
- La manutenzione deve essere eseguita solo da personale autorizzato.



AVVERTENZA: Non lavorare mai in ambienti soggetti a rischio di esplosione! L'alloggiamento dello strumento non è a tenuta di gas. (Rischio di esplosione dovuto alla formazione di scintille, corrosione causata dall'ingresso di gas).



AVVERTENZA: All'interno dell'alloggiamento sussiste il rischio di scosse elettriche. L'alloggiamento deve essere aperto solo da personale autorizzato e qualificato. Rimuovere tutti i collegamenti di alimentazione elettrica all'unità prima di aprirla.

1.2. Uso previsto

Questo strumento è destinato all'uso in farmacie, scuole, aziende e industria leggera. Deve essere utilizzato solo per misurare i parametri descritti nelle presenti istruzioni per l'uso. Qualsiasi utilizzo o funzionamento diverso da quelli chiaramente indicati nelle specifiche tecniche, senza il consenso scritto di OHAUS, è da considerarsi diverso dall'uso previsto. Questo strumento è conforme agli attuali standard industriali e alle normative di sicurezza riconosciute; tuttavia, può costituire un pericolo durante l'uso. Se lo strumento non viene utilizzato secondo le presenti istruzioni per l'uso, la protezione prevista potrebbe risultare compromessa.

1.3. Panoramica dei comandi



Figura 1-1 Collegamenti dell'interfaccia Courier 5000

Voce	Descrizione	Voce	Descrizione
1	Alloggiamento anteriore	3	Connettore USB Tipo C
2	Pannello di controllo	4	Connettore cavo cella di carico

1.4. Funzioni di controllo

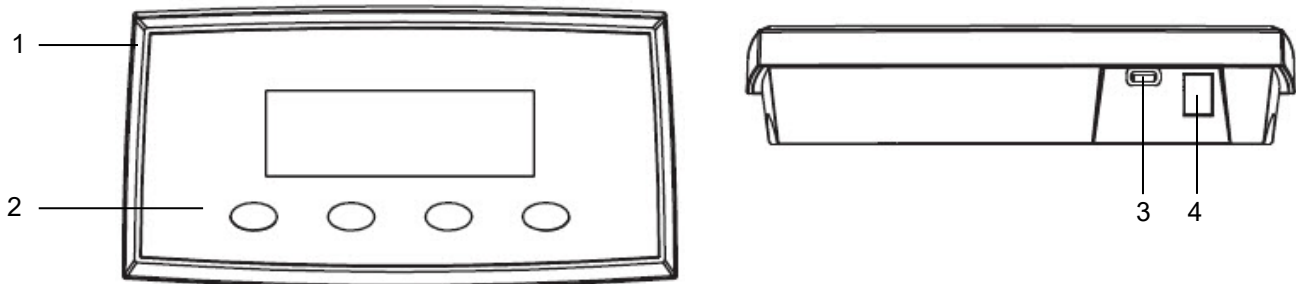

Figura 1-2 Pannello di controllo Courier 5000

Pulsante	On/Zero Off Yes	Print Units No	Function Mode Back	Tare Menu Exit
Funzione primaria (pressione breve)	On/Zero Se la bilancia è spenta, premere brevemente per accenderla. Se la bilancia è accesa, premere brevemente per impostare il valore del display su zero.	Print Se abilitato, il valore visualizzato sul display può essere inviato alla porta d'interfaccia.	Funzione Questo tasto avvia la funzione specifica in diversi modi di applicazione e.	Tare Esegue un'operazione di tara.
Funzione secondaria (pressione prolungata)	Off Se la bilancia è accesa, premere a lungo per spegnerla.	Units Consente di modificare l'unità di pesatura.	Mode Cambia la modalità di applicazione e.	Menu Consente di accedere al menu utente.
Funzione menu (pressione breve)	Si Consente di selezionare l'impostazione corrente sul display o di entrare in un sottomenu.	No Passa al menu o alla voce di menu successiva. Rifiuta l'impostazione corrente sul display e passa a quella successiva disponibile.	Back Torna alla voce di menu precedente.	Exit Esce dal menu utente. Interrompe una regolazione di taratura in corso.

NOTA:

- Pressione breve: Premere il tasto per meno di 1 secondo.
- Pressione prolungata: Tenere premuto il tasto per più di 3 secondi.

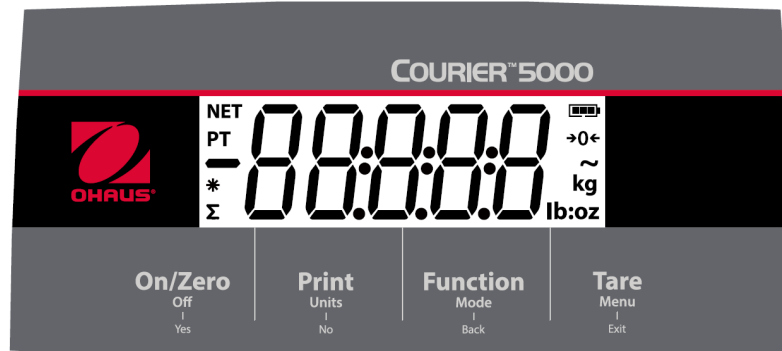







Figura 1-3 Display

Voce	Descrizione	Voce	Descrizione
1	Simbolo peso netto	6	Libbra, Oncia, Libbra: Simboli Oncia
2	Simbolo tara preimpostata	7	Simboli chilogrammo e grammo
3	Simbolo negativo	8	Simbolo modalità pesata dinamica/blocco display
4	Simbolo peso stabile	9	Simbolo centro di zero
5	Simbolo accumulo	10	Simbolo batteria

2. INSTALLAZIONE

2.1 Contenuto dell'imballo

Voce	Descrizione	Foto	Quantità
1	Base		1
2	Terminale		1
3	Cavo a spirale		1
4	Staffe		2
5	Viti		8
6	Adattatore AC		1
7	Cavo USB		1

2.2 Disimballaggio

Passi

1. Estrarre i documenti, il cavo USB, il terminale, l'adattatore CA, il cavo della cella di carico e le staffe, quindi metterli da parte.
2. Rimuovere i blocchi in schiuma.
3. Estrarre il basamento Courier 5000 dalla confezione e posizionarlo su una superficie stabile.
4. Collegare il terminale al basamento con il cavo della cella di carico.

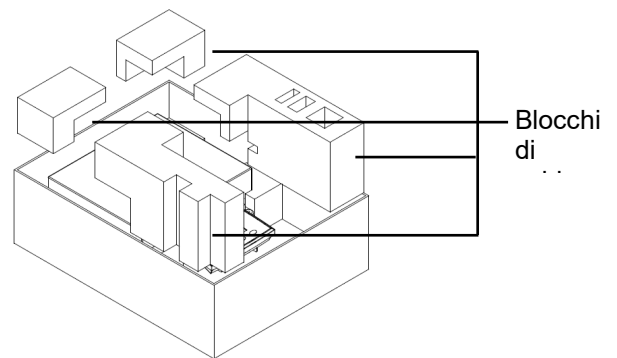

2.3 Configurazione

2.3.1 Collegamento dell'alimentazione elettrica

La bilancia può essere alimentata tramite il cavo Tipo-C e l'adattatore CA.

Alimentazione USB

1. Utilizzare l'estremità di tipo-A del cavo USB per collegarsi al PC.
2. Utilizzare l'altro lato del cavo USB per collegarlo alla porta USB del terminale.



Alimentazione elettrica per adattatore CA

1. Utilizzare l'estremità Tipo-A del cavo USB per collegarlo all'adattatore CA.
2. Utilizzare l'altro lato del cavo USB per collegarlo al terminale.
3. Collegare l'adattatore CA alla rete elettrica.

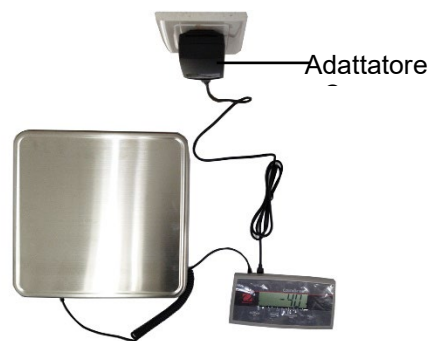

Alimentazione a batteria a secco

La bilancia può essere alimentata da 3 batterie a secco AA (non incluse).

1. Allentare le 2 viti sulla staffa di montaggio del terminale per rimuoverlo.
2. Aprire lo sportello del vano batteria sul fondo del terminale.
3. Inserire le batterie nel vano batteria.
4. Chiudere la porta del vano batterie.
5. Reinstallare il terminale sulla staffa.



Il simbolo della batteria indica il relativo livello di carica:



Batteria 0%-10% rimanente

Batteria 11%-40% rimanente



Batteria 41%-70% rimanente

Batteria 71%-100% rimanente

2.3.2 Connessione al PC

USB

Il collegamento di un cavo USB consente la comunicazione USB con il PC.

NOTA: Il cavo USB per il collegamento al PC può anche alimentare la bilancia.

1. Utilizzare l'estremità di tipo-A del cavo USB per collegarsi al PC.
2. Utilizzare l'altro lato del cavo USB per collegare il terminale attraverso l'apposito foro nella staffa.



2.3.3 Montaggio della base

Montaggio anteriore:

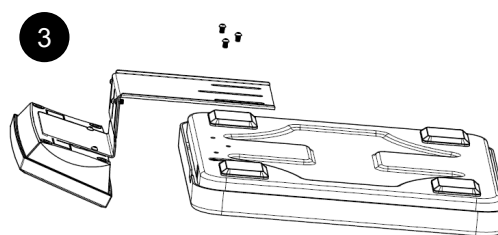
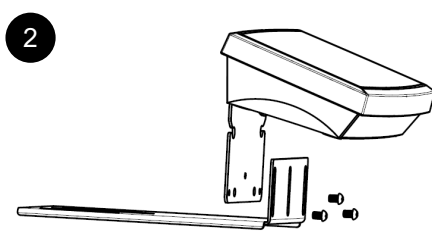
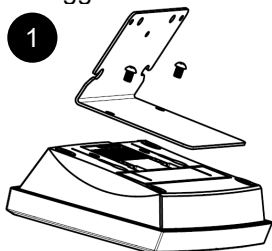

Montaggio posteriore:

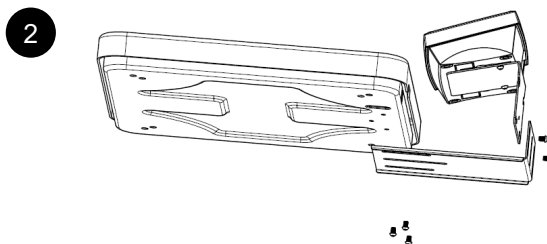
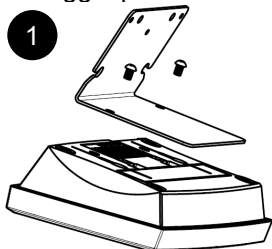

2.3.4 Montaggio a parete diretto

Il terminale può essere fissato direttamente a parete o su tavolo con due viti (non incluse).

Scegliere viti di dimensioni adeguate che si adattino ai fori nella parte inferiore dell'alloggiamento del terminale. Vedere la **Figura A**. In caso di montaggio a parete senza un supporto rigido, utilizzare la ferramenta di ancoraggio appropriata.



Figura A. Montaggio diretto a parete

2.4 Livellamento dell'attrezzatura

Posizionare la bilancia su una superficie piana e stabile ed evitare flussi d'aria eccessivi, vibrazioni, fonti di calore o rapidi cambiamenti di temperatura. Successivamente, girare i piedini della bilancia per il livellamento (solo per i modelli L e X).

3. FUNZIONAMENTO

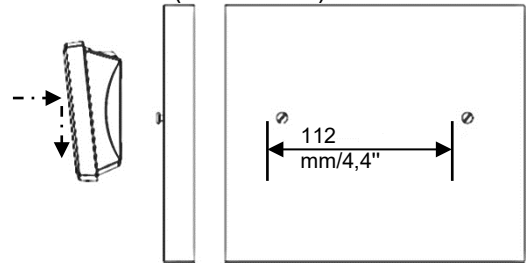
3.1 Accensione/spegnimento della bilancia

Per accendere la bilancia, premere il pulsante **On**. La bilancia esegue un test del display e visualizza momentaneamente la versione del software, il valore GEO e quindi entra in modalità di pesata attiva.

Per spegnere la bilancia, tenere premuto il pulsante **OFF** finché non appare **OFF**.

3.2 Azzeramento del display

Il valore del display può essere impostato su zero nelle seguenti condizioni:

1. Automaticamente all'accensione (zero iniziale).
2. Premere il pulsante **ON/ZERO Off**.
3. Invio semiautomatico del comando **zero** (comando Z o zero alternativo) tramite collegamento USB a un PC.

Prima di azionare il pulsante **ON/ZERO Off**, assicurarsi che la bilancia sia stabile.

3.3 Modifica delle unità di misura

Per cambiare l'unità di misura, tenere premuto il pulsante **Unità di stampa** finché sul display non viene visualizzata l'unità di misura richiesta.

NOTA: Se l'unità di misura desiderata non viene visualizzata, controllare se l'unità è attiva nel menu Unità di Misura (consultare la sezione 4.5 Menu Unità di Misura).

3.4 Dati di stampa

Prima di stampare i dati visualizzati con una stampante o di trasferirli su un PC, impostare i parametri di comunicazione nel **Menu Stampa** (fare riferimento alla sezione 4.7 Menu Stampa).

Premere il pulsante **Unità di STAMPA** per trasferire i dati visualizzati alla porta di comunicazione.

3.5 Modalità applicative

Attivazione/disattivazione della modalità applicativa

1. Premere a lungo il pulsante **Menu** finché sul display non compare **℞.E.℞.U.**
2. Rilasciare il pulsante **Menu** e sul display viene visualizzato **℄.℞.℄.**
NOTA: **℄.℞.℄.** non appare se BLOCCO CAL è attivo.
3. Premere brevemente il pulsante **No** diverse volte finché sul display non compare **℞.0.d.E.**
4. Premere rapidamente il pulsante **Sì** per accedere alla modalità applicativa richiesta.
5. Premere brevemente il pulsante **No** diverse volte finché sul display non compare la selezione desiderata.
6. Premere il pulsante **Sì** per visualizzare **00** sul display. Per avviare l'applicazione, premere brevemente il pulsante **Sì**. Per disabilitare l'applicazione, premere brevemente il pulsante **No** finché sul display non compare **OFF**, quindi premere brevemente il pulsante **Sì**.
7. Premere una volta il pulsante **℞.E.℞.U.** per uscire.

3.5.1 Pesatura

Questa è l'impostazione predefinita e viene utilizzata per stabilire il peso dei carichi nell'unità di misura selezionata.

Accesso alla modalità e avvio della pesata

1. Tenere premuto il pulsante **Modalità funzione** finché sul display non compare **℄℄E ℄℄**.
2. Posizionare il contenitore sulla bilancia. Una volta stabilizzato il valore, sul display compare "*".
3. Premere il pulsante **Tara** per tarare. La bilancia visualizzerà il valore 0 sul display.
4. Posizionare il carico sul contenitore e leggere il valore del peso del carico sul display. Una volta stabilizzato il valore, sul display compare "*".

NOTA: È possibile controllare il valore del peso tara tenendo premuto a lungo il pulsante **Tara**.

Le configurazioni di pesatura sono definite di seguito (impostazioni predefinite in grassetto).

Voce	Impostazioni disponibili	Commenti
Pesatura (℄℄E ℄℄)	On , Off	Per abilitare o disabilitare la pesatura

NOTA: La modalità di pesata non può essere disattivata se la bilancia sta operando nella stessa modalità.

3.5.2 Totalizzazione

Questa applicazione viene utilizzata per accumulare più pesi in modo manuale o automatico. I dati statistici (il numero di campioni, il peso totale, il peso medio, il peso minimo, il peso massimo e la differenza di peso) vengono memorizzati per la revisione e la stampa.

Impostazioni dell'applicazione

Esistono tre opzioni di totalizzazione:

Off (**OFF**): disattiva la funzione di totalizzazione.

Manuale (**MAN**): abilitare manualmente la funzione di totalizzazione con il tasto **Funzione**.

Automatico (**AUTO**): La bilancia esegue automaticamente la totalizzazione.

NOTA: L'impostazione predefinita è Manuale.

Selezione delle opzioni di totalizzazione:

1. Premere a lungo il pulsante **Menu** finché sul display non compare **MODAL**.
2. Rilasciare il pulsante **Menu** e sul display viene visualizzato **CLAL**.
3. Premere brevemente il pulsante **No** diverse volte finché sul display non compare **NO.D.E**, quindi premere il pulsante **Sì**. Se l'operazione viene eseguita correttamente, sul display viene visualizzato il **RESET**.
4. Premere brevemente il pulsante **No** diverse volte finché sul display non compare **TOTAL**, quindi premere il pulsante **Sì** per accedere al sottomenu.
5. Premere brevemente il pulsante **No** diverse volte per selezionare l'opzione di totalizzazione desiderata. Se sul display viene visualizzata l'opzione richiesta, premere il pulsante **Sì** per confermarla.
6. Premere il pulsante **Exit** per uscire.

Avvio del processo di totalizzazione

1. Tenere premuto il pulsante **Modalità** finché sul display non compare **TOTAL**.
 2. Rilasciare il pulsante **Modalità** e sul display viene visualizzato **CLACC**.
 3. Fare riferimento alle istruzioni seguenti per stabilire se premere il pulsante **Sì** o **No**.
 - Per eliminare l'ultimo risultato di totalizzazione registrato per un nuovo ciclo del processo di totalizzazione, premere il pulsante **Sì**. Il display visualizza **0.000**.
 - Per riutilizzare il risultato di totalizzazione memorizzato per l'ultima volta, premere il pulsante **No** per continuare con la totalizzazione dell'ultima volta. Il display visualizza **0.000**.
- Se sulla bilancia è presente un contenitore, il display visualizza **CL.PAN** fino alla rimozione del contenitore oppure è possibile premere il pulsante **Tara** per tarare.
4. Posizionare l'oggetto sulla piattaforma e aspettare che "Σ" lampeggi sul display.
- NOTA:** Assicurarsi che il peso del componente sia superiore a 5d.
5. Rimuovere l'oggetto dalla piattaforma.
 6. Collocare l'oggetto successivo sulla piattaforma e aspettare che "Σ" lampeggi sul display.
 7. Passare alle fasi 5 e 6, se si hanno più di due oggetti da pesare.
 8. Rimuovere tutti gli oggetti dalla piattaforma.
 9. Premere il pulsante **Funzione** per controllare il risultato.

NOTA:

- Il peso lordo e il peso netto non possono essere aggiunti allo stesso totale. Se il primo peso viene registrato come peso lordo, i pesi successivi devono essere registrati nello stesso modo. Lo stesso vale per il peso netto.
- Il risultato include il numero di campioni, il peso totale, il peso medio, il peso minimo, il peso massimo e la differenza di peso (il peso massimo meno il peso minimo). I valori vengono visualizzati per 1 secondo ciascuno.

Regole per la totalizzazione

L'operazione di totalizzazione non verrà eseguita nelle seguenti condizioni.

1. Il valore di peso corrente è instabile.
2. Il peso netto del carico è inferiore a 5d.
3. Il peso totalizzato complessivo è superiore a 999999. (L'unità dipende dall'impostazione).
4. Il numero totale di totalizzazioni supera le 9.999 volte.

Stampa del risultato e del formato della totalizzazione

1. Facendo riferimento ai passaggi seguenti, è possibile abilitare la Tabella nell'opzione (**TABLE**) nel menu.
 - a) Premere a lungo il pulsante **Menu** fino a visualizzare **TABLE**.
 - b) Rilasciare il pulsante **Menu** e sul display viene visualizzato **TABLE**.
 - c) Premere brevemente il pulsante **No** diverse volte finché sul display non compare **TABLE**.
 - d) Premere rapidamente il pulsante **Si** per accedere al sottomenu.
 - e) Premere brevemente il pulsante **No** diverse volte finché sul display non compare **TABLE**, quindi premere il pulsante **Si** per accedere alle opzioni di impostazione della tabella.
 - f) Premere brevemente il pulsante **No** finché non appare **On**.
 - g) Premere il pulsante **Si** per confermare.
 - h) Premere il pulsante **Esci** per uscire.
2. Quando l'opzione Tabella è abilitata.
 - In modalità di totalizzazione automatica, la bilancia totalizza automaticamente il peso corrente quando esegue correttamente la totalizzazione.
 - In modalità di totalizzazione manuale, è possibile premere il pulsante **Funzione** per totalizzare il peso corrente e stamparlo di conseguenza.
3. L'output per il peso corrente verrà visualizzato come nell'esempio seguente.

Esempio:

1.	1000 g N
2.	2000 g N
3.	3000 g N
4.	1999 g N
5.	1000 g N

4. Al termine della totalizzazione, è possibile stampare il risultato seguendo i passaggi riportati di seguito.
 1. Rimuovere il carico dalla bilancia.
 2. Premere il pulsante **Funzione** per visualizzare sul display il risultato della totalizzazione.
 3. Premere il pulsante **Stampa** per stampare il risultato.

Fare riferimento all'esempio di seguito per vedere l'output del risultato della totalizzazione.

Esempio:

n:	5
Total:	100.000 g
Avg:	200.000 g
Min:	10.500 g
Max:	88.200 g
Diff:	78.300 g

NOTA: La bilancia supporta 32 caratteri, la prima riga è "-". I due punti sono allineati a sinistra e i pesi/numeri sono allineati a destra.

3.5.3 Pesata dinamica/blocco display

Questa applicazione può essere utilizzata per pesare un carico instabile, come un animale in movimento. È possibile selezionare tre diversi tipi di operazioni di avvio/reset:

- Off (**OFF**) = Disabilita la modalità.
- Manuale (**MAN**) = Media e ripristino vengono avviate in modalità manuale con il tasto **FUNZIONE**.
- Semiautomatica (**SEMI**) = La media viene avviata automaticamente quando il peso del carico è superiore al peso iniziale; il ripristino viene avviato premendo il tasto **FUNZIONE**.
- Automatica (**AUTO**) = La media viene avviata automaticamente quando il peso del carico è superiore al peso iniziale; il ripristino viene avviato automaticamente quando il peso sul display è inferiore a 5d.

Blocco display

Lo strumento C52 è impostato per impostazione predefinita su Blocco display. Manterrà il valore di peso visualizzato sul display se tale peso è superiore a 5 divisioni.

NOTA: Il peso iniziale minimo è di 5 divisioni. Se la bilancia non funziona adeguatamente, controllare se il carico è superiore a 5 divisioni.

Avvio della pesata dinamica/blocco display:

1. Tenere premuto il pulsante **Modalità funzione** finché sul display non compare **dyNA**.
2. Rilasciare il pulsante **Modalità funzione**, e sul display viene visualizzato **rEAdy**.
3. Posizionare il carico sulla piattaforma.
 - Se il tipo di operazione è manuale, è necessario premere il pulsante **Funzione** per avviare il processo di calcolo della media.
 - Se il tipo di operazione è semiautomatica/automatica, la bilancia esegue automaticamente il processo di calcolo della media quando il peso del carico è superiore al peso iniziale.

NOTA:

- È possibile impostare il valore del peso iniziale tramite questo percorso: **PIRELU > PPI.D.E > dyNA > StArt**. E la gamma corretta del valore del peso iniziale è 5d - valore della portata.
 - Durante il periodo di calcolo della media, il conto alla rovescia decresce con incrementi di un secondo. Se il tempo medio impostato è 0 s, il timer per il conto alla rovescia non viene visualizzato.
 - I valori sul display vengono calcolati come media e mantenuti sul display al termine del conto alla rovescia.
4. Leggere i valori sul display se il simbolo tilde (dinamico) lampeggia.
 5. Azzerare il timer del conto alla rovescia:
 - Se il tipo di operazione è manuale/semiautomatica, premere il pulsante **Funzione** per azzerare il timer del conto alla rovescia quando quest'ultimo è in corso. Il display mostra **rEAdy** e inizia a eseguire nuovamente il conteggio.
 - Se il tipo di operazione è automatica, rimuovere il carico dalla bilancia. Il peso medio continuerà a essere visualizzato fino al termine della durata. Quindi il display visualizza **rEAdy** e ricomincia a contare.

NOTA:

- Per azzerare il timer del conto alla rovescia, il display **rEAdy** deve essere a zero, valore lordo o netto.

Impostazioni dell'applicazione

Le configurazioni di pesata dinamica sono definite di seguito (impostazioni predefinite in grassetto).

Voce	Impostazioni disponibili	Commenti
Modalità dinamica (dyNA)	Off (OFF)/on (ON)	Conto alla rovescia: È in corso un conto alla rovescia.
Tipo di operazione dinamica (TYPE)	Manuale (MAN)/ Semi-automatica (SEMI I)/ Automatica (AUTO)	Manuale: Il processo di calcolo della media viene avviato e ripristinato manualmente. Semi-automatica: Il processo di calcolo della media viene avviato automaticamente e ripristinato manualmente. Il ripristino viene avviato con il tasto FUNZIONE . Automatica: Il processo di calcolo della media viene avviato e ripristinato automaticamente.
Peso iniziale (StArt)	5d - Peso portata	La pesata dinamica inizia quando il carico è superiore al peso iniziale (per le modalità semiautomatica e automatica).
Durata (dURAt)	1 - 10 s	Tempo del risultato di pesatura dopo la rimozione del carico (solo per tipo AUTO).
Tempo medio (AUErA)	0 - 30 s	Tempo in secondi. Se il tempo medio è 0, il risultato sarà il primo peso stabile (superiore o uguale a 5d).

NOTA: La modalità Dynamic non può essere disabilitata se la bilancia è in modalità Dynamic.

3.5.4 Avviso peso

Questa applicazione può essere utilizzata per valutare se il peso dell'elemento rientra nel limite previsto. Sono presenti 2 valori limite per l'impostazione, il limite 1 è normalmente attivo come impostazione predefinita.

Impostazione dei valori limite

1. Tenere premuto il pulsante **Modalità** finché sul display non compare **ALERT**.
2. Rilasciare il pulsante **Modalità**, sul display viene visualizzato **CLALE**.
3. Premere il pulsante **Sì** per rimuovere il valore limite di allerta salvato; sul display viene visualizzato **L. 1**.
4. Premere il pulsante **Sì**, sul display lampeggia **000000** con l'unità corrente.
5. Impostare il valore limite 1:
 - a) Utilizzare i pulsanti **NO** e **Back** per impostare un numero per la prima cifra.
 - b) Premere brevemente il pulsante **Sì** per confermare il numero e passare alla cifra successiva.
 - c) Ripetere i passaggi a) e b) per impostare i numeri per tutte le cifre.
 - d) Premere il pulsante **Sì** per confermare il valore. Se il valore non rientra nella gamma corretta, sul display viene visualizzato **NO** e poi **L. 1**. Per impostare il valore, è necessario ripetere i passaggi 4 e 5. Se il valore si trova nella gamma corretta, sul display viene visualizzato **L. 2**.

NOTA: Se **L. 2** è impostato su Off, **L. 2** non viene visualizzato sul display e la bilancia passa direttamente allo stato di pesatura.
6. Ripetere i passaggi 4 e 5 per impostare il valore limite 2.

Se il valore limite 2 non si trova nella gamma corretta, sul display viene visualizzato **NO** e poi **L. 1**. Ripetere il passaggio 5.

Se il valore limite 2 si trova nella gamma corretta, la bilancia passa allo stato di pesatura.

NOTA:

1. È possibile controllare i valori limite premendo brevemente il tasto **Funzione**.
2. È possibile impostare uno o entrambi i valori limite. Quando il valore limite 2 è attivo e il valore limite 1 non è uguale al valore limite 2. Se il valore del peso è compreso tra i due valori limite, il testo del segmento e la retroilluminazione lampeggiano insieme. Se il valore del peso è superiore al valore limite massimo, il testo del segmento lampeggia.

Se il valore del peso del carico è superiore a entrambi i valori limite, il testo del segmento lampeggia.
3. Il valore del limite massimo non è superiore al valore della portata (fare riferimento alla **Tabella 8-1** per il valore della portata di tutti i modelli).

4. IMPOSTAZIONI MENU

Il menu utente consente agli utenti di personalizzare le impostazioni della bilancia.

4.1 Menu Navigazione

4.1.1 Menu utente

C.A.L	S.E.t	r.E.A.d	r.O.d.E	U.N. i.t	U.S.b	P.r.A.t	L.O.C.t	E.N.d
ZER0	rESEt	rESEt	rESEt	rESEt	rESEt	rESEt	rESEt	
SPAN	PWd.r.U	StAb	LWE IG	UN it g	bAUD	ASS IG	ALL	
L IN	ENd	ZER0	tO.tAL	UN it kg	PAR it	StAbL	OFF	
GEO		F ILt	tABLE	UN it oz	StOP	CONtE	ZER0	
ENd		A2t	dYNA	UN it lb	SHARtE	LAYO.t	Pr INt	
		L IGht	tYPE	UN it lb:oz	ALt.P	ENd	UN it	
		A-OFF	StAr.t	ENd	ALt.t		rO.dE	
		PWd.r.A	durAt		ALt.2		rMENU	
		Loct	AUER.A		ENd		tArE	
		ENd	ALtAr.t				ENd	
			L INt2					
			ENd					

4.1.2 Navigazione tramite pulsanti

Per le voci di menu che devono impostare numeri come l'avviso peso, il numero corrente viene visualizzato con tutte le cifre lampeggianti. Da rivedere:

1. Premere il pulsante **No** per iniziare la modifica.

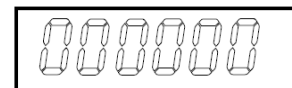

2. La prima cifra lampeggia.



3. Premere il pulsante **No** per aumentare la cifra o il pulsante **Sì** per accettarla e passare a quella successiva.



NOTA: premere il pulsante **Indietro** per diminuire la cifra.

4. Ripetere la procedura per tutte le cifre.



5. Premere il pulsante **Sì** dopo aver impostato l'ultima cifra.



6. La nuova impostazione viene visualizzata con tutte le cifre lampeggianti. Premere il pulsante **Sì** per accettare l'impostazione o il pulsante **No** per riprendere la modifica.

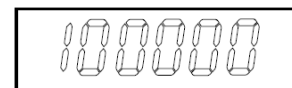

7. Per terminare la selezione del menu corrente, premere il pulsante **Sì** per passare al menu successivo, oppure premere il pulsante **No** per tornare alla parte superiore del menu corrente.

4.2 Menu regolazione di taratura

La bilancia può essere calibrata utilizzando il menu di regolazione **C.A.L.**

Sostituzione dell'unità di regolazione di taratura

L'unità di regolazione di taratura è coerente con l'unità corrente.

Passi:

1. Nella modalità di pesata, premere a lungo il tasto **Units**. A questo punto, il display visualizzerà una serie continua di unità.
2. Rilasciare il tasto **Units** quando il display visualizza l'unità desiderata.

4.2.1 Regolazione di taratura iniziale

Quando si utilizza la bilancia per la prima volta, si consiglia di eseguire una regolazione di taratura di zero e di campo per garantire risultati di pesatura accurati.

Prima di eseguire la regolazione di taratura, assicurarsi di disporre delle masse per regolazione appropriate elencate nella tabella 4 - 1.

È inoltre possibile regolare l'impostazione GEO in base alla propria posizione geografica. Per informazioni dettagliate su GEO, consultare la sezione **Regolazione del GEO Code** riportata di seguito.

Tabella 4-1 Massa di taratura del campo consigliata (venduta separatamente)

Portata massima (kg)	Massa* (kg)	Portata massima (lb)	Massa* (lb)
6 kg	6 kg	12 lb	10 lb
15 kg	15 kg	30 lb	30 lb
30 kg	30 kg	60 lb	60 lb
50 kg	50 kg	100 lb	100 lb
100 kg	100 kg	200 lb	200 lb
200 kg	200 kg	400 lb	400 lb

NOTA: L'unità di regolazione di taratura è coerente con l'unità corrente.

4.2.2 Regolazione dello zero

La bilancia esegue la regolazione dello zero con un punto di regolazione. Il punto di regolazione taratura dello zero viene stabilito senza pesi sulla bilancia. È possibile utilizzare questo metodo di regolazione di taratura per regolare un carico statico diverso senza influenzare la regolazione di taratura del campo o della linearità.

Procedure di regolazione di taratura:

1. Premere a lungo il pulsante **Menu** fino a visualizzare **ꞀꞀ.ꞀꞀ.ꞀꞀ.**
2. Rilasciare il pulsante e attendere che sul display compaia **C.A.L.**
3. Premere il pulsante **Si**. E sul display viene visualizzato **ꝀꝀꝀꝀ.**
4. Premere il pulsante **Si**. Il display visualizza **--Ꝁ--**, quindi **-ꝀꝀꝀ-** al termine della regolazione di taratura dello zero. Il display visualizza **ꝀꝀꝀꝀ.**

NOTA: Se la regolazione di taratura dello zero non riesce o se dopo 40 secondi la regolazione di taratura continua a dare esito negativo, viene visualizzato **C.A.L. E** per 3 secondi e vengono ripristinati i dati di regolazione di taratura precedenti.

5. Premere il pulsante **Exit** per uscire.

4.2.3 Regolazione di taratura di campo

La bilancia esegue la regolazione del campo con un punto di regolazione. Viene stabilita con una massa di regolazione di taratura posizionata sulla bilancia.

NOTA: la regolazione di taratura di campo deve essere eseguita dopo la regolazione di taratura dello zero.

Procedure di regolazione di taratura:

1. Premere a lungo il pulsante **Menu** fino a visualizzare **ꞀꞀ.ꞀꞀ.ꞀꞀ.**
2. Rilasciare il pulsante e attendere che sul display compaia **C.A.L.** Premere il pulsante **Si**.
3. Premere brevemente il pulsante **No** per navigare fino a visualizzare **ꝀꝀꝀꝀ.** Premere il pulsante **Si**.
4. Il punto di regolazione di taratura e l'unità di misura lampeggiano sul display in base alla portata della bilancia e all'unità di misura impostata nel menu (es. **030.000** kg).
5. Posizionare una massa di regolazione di taratura del peso specificato sulla piattaforma di pesata. La taratura inizierà direttamente.
6. Il display mostra **--Ꝁ--** e poi **-ꝀꝀꝀ-** al termine della regolazione di taratura.
7. Quindi il display visualizza **L ꝀꝀ.** Premere il pulsante **Exit** per uscire.

NOTA:

- Se la bilancia non esegue correttamente la regolazione, viene visualizzato **CALL E** per 3 secondi e vengono ripristinati i dati di regolazione precedenti.
- Dopo un'attesa di 40 secondi, se la bilancia non riesce ancora a eseguire la regolazione, viene visualizzato **CALL E** per 3 secondi e vengono ripristinati i dati di regolazione precedenti.

4.2.4 Regolazione della linearità

La bilancia esegue la regolazione della linearità con 3 punti di regolazione. Il punto di regolazione completo viene stabilito con una voce (fare riferimento alla **Tabella 4-1 per il valore esatto del peso della voce**) sulla piattaforma. Il punto di regolazione di taratura intermedio viene stabilito con un peso pari alla metà del peso di regolazione di taratura completo sulla piattaforma. Il punto di regolazione di taratura dello zero viene stabilito senza peso sulla piattaforma. Durante la procedura di regolazione di taratura, è possibile modificare l'intera regolazione di taratura e i punti di regolazione di taratura intermedi.

Procedure di regolazione di taratura:

1. Premere a lungo il pulsante **Menu** fino a visualizzare **PAE.N.U.**
2. Rilasciare il pulsante e attendere che sul display compaia **C.A.L.** Premere il pulsante **Si**.
3. Premere brevemente il pulsante **No** diverse volte per navigare fino a visualizzare **L IN**.
4. Premere il pulsante **Si**, quindi il display visualizzerà **--[--**.
5. Quindi, il primo punto di regolazione di taratura e l'unità di misura lampeggiano sul display in base alla portata della bilancia e all'unità di misura impostata nel menu di configurazione. (Ad esempio, **0 15.000** kg).
6. Posizionare una massa di regolazione di taratura del peso specificato sulla piattaforma di pesata. La taratura inizierà direttamente. Il display visualizza **--[--**.
7. Il secondo punto di regolazione di taratura e l'unità di misura lampeggiano sul display in base alla portata e all'unità di misura impostate nel menu di configurazione. (Ad esempio, **030.000** kg)
NOTA: Dopo 40 secondi, se la bilancia non riesce ancora a eseguire la regolazione, viene visualizzato **CALL E** per 3 secondi e vengono ripristinati i dati di regolazione precedenti.
8. Ripetere i punti 6.
9. Il display mostra **--[--**, quindi **-DONE-** al termine della regolazione di taratura della linearità.
10. Dopodiché il display visualizza **GEO**. Premere il pulsante **Exit** per uscire.

4.2.5 Regolazione del GEO Code

Il GEO (Geographical Adjustment Factor) Code viene utilizzato per regolare la taratura in base alla posizione geografica corrente. Le impostazioni disponibili vanno da 0 a 31, con 12 come valore predefinito. Consultare **8.3 Tabella dei valori del GEO Code** per stabilire il fattore GEO che corrisponde al luogo in cui si trova il terminale.

Impostare il fattore GEO:

1. Premere a lungo il pulsante **Menu** fino a visualizzare **PAE.N.U.**
2. Rilasciare il pulsante e attendere che sul display compaia **C.A.L.** Premere il pulsante **Si**.
3. Premere brevemente il pulsante **No** diverse volte per navigare fino a quando non viene visualizzato **GEO**. Premere il pulsante **Si**.
4. Il punto Geo lampeggia sul display (ad esempio, **12**).
5. Premere brevemente il pulsante **No** diverse volte finché non appare il numero GEO desiderato. Premere il pulsante **Si** per confermare.
NOTA: premere il pulsante **Back** per diminuire la cifra.
6. Quindi il display visualizza **END**.
7. Premere il pulsante **Exit** per uscire.

4.2.6 Fine Taratura

Quando viene visualizzato **END**, premere il pulsante **Si** per uscire da questo menu e passare al sottomenu successivo, oppure premere il pulsante **No** per passare alla prima voce di menu di questo sottomenu.

4.3 Menu Configurazione

È possibile impostare i parametri della bilancia tramite il menu **S.E.t.** Le impostazioni predefinite sono in **grassetto**.

Menu	Sottomenu	Sottomenu (nel segmento)	Opzioni	Opzioni (nel segmento)
Configurazione S.E.t.	Reset	rESEt	no, sì	no, sì
	Unità di accensione	PLUg.U	Auto, g, kg, lb, oz, lb:oz	AUTO, g, kg, lb, oz, lb:oz
	End	END	/	/

NOTA: / indica che non è applicabile nella tabella sopra.

Reset

Ripristina i valori predefiniti del menu Setup.

- no = non ripristinare
- sì = ripristinare

Unità di accensione

Dopo il riavvio, impostare l'unità in modalità di pesata.

- AUTO = Dopo il riavvio, l'unità di misura sarà l'unità precedentemente selezionata.
- g, kg, lb, oz, lb:oz = Dopo il riavvio, l'unità di misura selezionata nel menu verrà utilizzata indipendentemente dall'unità precedentemente selezionata.

NOTA: L'unità non apparirà se non è impostata su on nel menu Unità di Misura.

End

Il display esce dal menu corrente e passa al menu successivo.

4.4 Menu Lettura

È possibile impostare le impostazioni utente con il menu di lettura. Le impostazioni predefinite sono in grassetto.

Menu	Sottomenu	Sottomenu (nel segmento)	Opzioni	Opzioni (nel segmento)
Lettura (r.E.R.d)	Reset	rESEt	no, sì	no, sì
	Stabilità	StAb	.5d, 1d , 2d, 5d	.5d, 1d , 2d, 5d
	Campo di zero	ZErO	2%, 100%	2, 100
	Livello filtro	F ILT	Basso, Medio , Alto	LOW, MEd , HIGH
	Controllo zero automatico	AZt	Off, 0.5d, 1d , 3d	OFF, .5d, 1d , 3d
	Retroilluminazione	L IGHt	Off, On, Automatica	OFF, On, Auto
	Spegnimento automatico	A-OFF	Off , 1 min, 5 min, 10 min	OFF , 1, 5, 10
	PWM.SAVE	PLUOn	ON, OFF	On , OFF
	Blocco di sicurezza per regolazione	Loct	ON, OFF	On , OFF
	End	END	/	/

NOTA: / indica che non è applicabile nella tabella sopra.

Reset

Ripristina le impostazioni di fabbrica del menu di visualizzazione.

- no = non ripristinare.
- sì = ripristinare

Stabilità:

Impostare le quantità di letture che possono variare prima che il simbolo di stabilità si spenga.

- .5d = 0,5 divisioni della bilancia
- 1d** = **1 divisione della bilancia**
- 2d = 2 divisioni della bilancia
- 5d = 5 divisioni della bilancia

Zero

Impostare la percentuale di portata della bilancia che può essere azzerata.

- 2% = l'intervallo zero è compreso tra +/-2%
 100% = campo di zero è compreso tra +/-100%

Filtro

Impostare la quantità di filtraggio del segnale.

- L0LJ** = tempo di stabilizzazione più rapido con minore stabilità.
07Ed = tempo di stabilizzazione normale con stabilità normale.
H 10H = tempo di stabilizzazione più lento con maggiore stabilità.

AZT

Impostare la funzione di controllo zero automatico.

- OFF** = disabilitato
0.5d = il display manterrà lo zero fino a quando non viene superata una variazione di 0,5 divisioni al secondo.
1d = il display manterrà lo zero fino a quando non viene superata una variazione di 1 divisione al secondo.
3d = il display manterrà lo zero fino a quando non viene superata una variazione di 3 divisioni al secondo.

Retroilluminazione

Impostare la funzione di retroilluminazione del display.

- OFF** = la retroilluminazione è disabilitata.
0n = la retroilluminazione è attivata ed è sempre attiva.
Auto = la retroilluminazione viene disabilitata dopo 20 secondi di inattività.

Spegnimento automatico

Consente di attivare la modalità standby del display dopo il periodo di tempo selezionato.

- OFF** = disabilitato
1 = il display entra in modalità standby dopo 1 minuto di inattività.
5 = il display entra in modalità standby dopo 5 minuti di inattività.
10 = il display entra in modalità standby dopo 10 minuti di inattività.

PWM.SAVE

Consente di attivare la modalità di risparmio energetico dopo che la bilancia è entrata in modalità standby. Se è abilitato, saranno necessari circa 3 secondi prima che il terminale torni alla pesatura quando il peso viene modificato sulla piattaforma o quando si premono i pulsanti del terminale.

- 0n** = il risparmio energetico è abilitato.
OFF = il risparmio energetico è disabilitato.

Blocco di sicurezza per regolazione

Esistono due opzioni per l'impostazione del Blocco di sicurezza per regolazione, ovvero ON e OFF. Fare riferimento alla tabella seguente per i dettagli.

Menu	Sottomenu	Blocco di sicurezza per regolazione OFF	Blocco di sicurezza per regolazione ON
Menu regolazione di taratura	Regolazione di taratura dello zero	Attivato	Nascosto
	Regolazione di taratura di campo	Attivato	Nascosto
	Regolazione lineare	Attivato	Nascosto
Menu Configurazione	Unità di accensione	Attivato	L'unità corrente è bloccata
Menu Lettura	Campo di zero	Attivato	Il valore corrente è bloccato al 2%.
	Controllo zero automatico	Attivato	Il valore corrente è bloccato a 0,5d.
	Campo stabile	Attivato	Il valore corrente è bloccato a 1d.
Menu Unità di Misura	Reset, g, kg, lb, oz, lb:oz	Attivato	L'impostazione corrente è bloccata.
Menu impostazioni di stampa	Stampa solo peso stabile	Attivato	On bloccato

NOTA: Il blocco CAL non può essere ripristinato ripristinando il menu Lettura. Impostare il blocco CAL su OFF manualmente.

Fine Lettura

Passa al menu successivo o torna alla parte superiore del menu corrente.

4.5 Menu Unità di Misura

È possibile attivare le unità desiderate tramite il menu **U.N. I.E.**

Reset
Gram (g)
Kilogram (kg)
Pound (lb)
Ounce (oz)
Pound:Ounce (lb:oz)
End

NOTA: le unità di misura disponibili variano a seconda del modello. Inoltre, a causa delle leggi nazionali, la bilancia potrebbe non includere alcune delle unità di misura elencate.

4.6 Menu USB

Con questo menu è possibile definire le impostazioni di comunicazione. Le impostazioni predefinite di fabbrica sono mostrate in **grassetto**.

Menu	Sottomenu	Sottomenu (nel segmento)	Opzioni	Opzioni (nel segmento)
USB (U.S.b)	Reset	RESET	no, sì	NO, SI
	Baud Rate	BAUD	600, 1200, 2400, 4800, 9600 , 19200	/
	Parità	PARITÀ	7-Pari, 7-Dispari, 8-Nessuno	7-Even, 7-Odd, 8-NONE
	Bit di stop	STOP	1 bit , 2 bit	1 bit, 2 bit
	Handshake	HANDSHAKE	Nessuno , Xon/Xoff	NONE , On.Off
	CMD stampa alt.	ALTE.P	"A" - "Z", P	/
	CMD tara alt.	ALTE.T	"A" - "Z", T	/
	CMD zero alt.	ALTE.Z	"A" - "Z", Z	/
	End	END	/	/

NOTA: / indica che non è applicabile nella tabella sopra.

Reset

Ripristinare le impostazioni di fabbrica del menu RS232.

NO = non ripristinare.

SI = ripristinare

Baud Rate

Impostare il baud rate (bit al secondo).

600 = 600 bps

1200 = 1200 bps

2400 = 2400 bps

4800 = 4800 bps

9600 = 9600 bps

19200 = 19200 bps

Parità

Impostare i bit di dati e la parità.

7-Even = 7 bit di dati, parità pari

7-Odd = 7 bit di dati, parità dispari

8-NONE = 8 bit di dati, nessuna parità

Bit di stop

Impostare il numero di bit di stop.

1 bit = 1 bit di stop

2 bit = 2 bit di stop

Handshake

Impostare il metodo di controllo del flusso. Handshake hardware disponibile solo per il menu COM1.

NONE = nessun handshake

On.OFF = handshake software XON/XOFF

Comando di stampa alternativo

Impostare il carattere di comando alternativo per Print.

Sono disponibili le impostazioni da A (a) a Z (z). L'impostazione predefinita è **P**.

Comando di tara alternativo

Impostare il carattere di comando alternativo per la Tara.

Sono disponibili le impostazioni da A(a) a Z(z). L'impostazione predefinita è **T**.

Comando zero alternativo

Impostare il carattere di comando alternativo per Zero.

Sono disponibili le impostazioni da A (a) a Z (z). L'impostazione predefinita è **Z**.

NOTA: L'impostazione di **P**, **T** e **Z** non è disponibile in più di una opzione di comando.

End

Passa al menu successivo o torna alla parte superiore del menu corrente.

4.7 Menu Stampa

Il menu Stampa consente di impostare i parametri. Le impostazioni predefinite sono in **grassetto**.

Menu	Sottomenu	Sottomenu (nel segmento)	Opzioni	Opzioni (nel segmento)
Stampa (P.r.n.t)	Reset	rESEt	no , sì	NO , SÌ
	Assegnazione	ASSIG	Richiesta	DEFRA
			Auto On Stabile	On.StA
			Accetta	ACCEP
			Intervallo(secondi)	INTEr
			MT-Continuo	MT.CO
			OH-Continuo	OH.CO
			UPS	UPS
	Modalità	MODI	Carico , Carico e Zero	LOAD , LOADE
	Solo peso stabile [Richiesta]	StAbL	Off , On	OFF , On
Indice	CONTE	Risultato , Lordo, Netto, Tara, Intestazione, Piè di pagina, Modalità, Unità, Info	rESUL , GROSS , NET , TAR-E , HEAD , FOOTE , MODI , UNIT , INFO	
Layout	LAYO	Formato , alimentazione	FRONT , FEED	
End	END	/	/	

NOTA: / indica che non è applicabile nella tabella sopra.

Reset

Ripristina le impostazioni di fabbrica del menu Stampa.

NO = non ripristinare

SÌ = ripristinare

Assegnazione

Richiesta = la stampa avviene alla pressione del tasto **Stampa**.

Se si seleziona **Richiesta**, viene visualizzato il sottomenu **Stable Only**.

Automatico Acceso su Stabile= la stampa avviene ogni volta che vengono soddisfatti i requisiti di stabilità.

Se si seleziona **Automatico su stabile**, viene visualizzato il sottomenu **Modalità**.

Accettato

Se è selezionato **Accettato** e la modalità di pesata è **Avviso**, i valori verranno stampati quando il peso verrà accettato.

RECEP = la stampa si verifica ogni volta che il display si trova all'interno dell'intervallo di avviso e i criteri di stabilità sono soddisfatti.

Intervallo

Selezionando **Intervallo**, viene visualizzato il sottomenu **Time**.

INTER = la stampa avviene all'intervallo di tempo definito.

Sono disponibili impostazioni da 1 a 5000 secondi. Il valore predefinito è 1. La stampa avviene all'intervallo di tempo definito.

MT-Continuo

Continuo= la stampa avviene in continuo.

Se si seleziona MT-Continuo, l'output di stampa sarà nel formato MT-Continuo.

MT.CC = la stampa si verifica in continuo.

NOTA: Fare riferimento alla sezione **10.1 Uscita continua standard MT** per il formato MT-Continuo.

OH-Continuo

Se si seleziona OH-Continuo, l'output di stampa sarà in formato OH-Continuo.

NOTA: Fare riferimento alla sezione **10.3 Stampa OH-continuo** per il formato OH-Continuo.

OH.CC = la stampa avviene in continuo.

UPS

La bilancia Courier 5000 è compatibile con il software UPS WorldShip quando si seleziona UPS.

Mode

Impostare i criteri di stampa.

LOAD = stampa quando il carico visualizzato è stabile.

LOADZE = stampa quando il carico visualizzato e la lettura zero sono stabili.

Solo stabile

Impostare i criteri di stampa.

OFF = i valori vengono stampati immediatamente, indipendentemente dalla stabilità.

ON = i valori vengono stampati solo quando vengono soddisfatti i criteri di stabilità.

Contenuto

Definisce il contenuto dei dati di stampa.

Risultato

Imposta lo stato.

OFF = disabilitato

ON = stampa della lettura del display

Lordo

Imposta lo stato.

OFF = disabilitato

ON = stampa del peso lordo

Netto

Imposta lo stato.

OFF = disabilitato

ON = stampa del peso netto

Tare

Imposta lo stato.

OFF = disabilitato

0n = stampa del peso tara

Intestazione

Imposta lo stato.

0FF = disabilitato

0n = stampa dell'intestazione

NOTA: Consultare 10.2 Comandi OHAUS per sapere come inserire la riga di intestazione.

Piè di pagina

Imposta lo stato.

0FF = disabilitato

0n = stampa del piè di pagina

Mode

Imposta lo stato.

0FF = disabilitato

0n = stampa della modalità

Unità di misura

Imposta lo stato.

0FF = disabilitato

0n = l'unità è in stampa

Info

Imposta lo stato.

0FF = disabilitato

0n = stampa delle informazioni di riferimento (ad es. limiti di avviso)

Layout

Imposta il formato dei dati in uscita verso una stampante o un computer.

Formato

Imposta il formato di stampa.

0n = viene creato un tabulato a più righe (formato a colonna singola).

5 = viene creato un tabulato a riga singola.

Alimentazione

Imposta l'alimentazione.

L nE = sposta un foglio di una carta verso l'alto di una riga dopo la stampa.

4LF = sposta un foglio di carta verso l'alto di quattro righe dopo la stampa.

For 0n = viene aggiunta un'alimentazione del modulo al tabulato.

Fine stampa

Passa al menu successivo o torna alla parte superiore del menu corrente.

4.7.1 Scelta del contenuto di stampa

Il terminale può essere collegato a un PC tramite il cavo USB e il software OHAUS ScaleMate può essere eseguito sul PC.

In ScaleMate è presente una finestra dove è possibile selezionare il contenuto di stampa (**Risultato, Lordo, Netto, Tara, Intestazione, Piè di pagina, Modalità, Unità e Info**). Dopo aver selezionato il contenuto desiderato, fare clic sul pulsante **Scrivi** per trasmettere i dati alla bilancia. (Per esempio: Se si seleziona **Netto** e **Lordo**, fare clic sul pulsante **Scrivi** nel software ScaleMate. **Risultato** e **Lordo** sono abilitati e altre opzioni sono disabilitate nella bilancia).

Pertanto, è possibile visualizzare il peso netto e il peso lordo dalla stampante.

NOTA: Contattare un rivenditore OHAUS autorizzato e saperne di più sulle altre funzioni del software.

4.8 Configurazione del pulsante di blocco

Questo menu **L.O.C.F** consente di bloccare l'accesso a determinati pulsanti. Quando si seleziona ON per una selezione, la pressione del pulsante associato viene ignorata.

Selezionando **Blocca tutti i tasti**, si perderà la funzione di tutti i pulsanti.

Se il pulsante **Menu** è stato bloccato, premere a lungo il pulsante **Menu** fino a visualizzare **UN.LT**. Premere il pulsante **Si** per confermare.

Voce	Impostazioni disponibili (il grassetto è l'impostazione predefinita)
Blocca tutti i tasti [ALL]	OFF , On
Blocca il tasto Off [OFF]	OFF , On
Blocca il tasto zero [ZER0]	OFF , On
Blocca il tasto Stampa [Pr INt]	OFF , On
Blocca il tasto Unità [UN It]	OFF , On
Blocca il tasto Modalità [L.MoDE]	OFF , On
Blocca il tasto Menu [MENU]	OFF , On
Blocca il tasto Tara [tArE]	OFF , On
Reset [rESEt]	/
Fine [END]	/

5. COMUNICAZIONE

La bilancia Courier 5000 può essere configurata per essere compatibile con il software di spedizione UPS WorldShip.

5.1 Collegamenti delle porte del dispositivo

La bilancia Courier 5000 è dotata di una porta USB di tipo C.

5.1.1 Porta USB (Tipo C)

Per la compatibilità con il software di spedizione UPS WorldShip è necessario selezionare il protocollo. UPS WorldShip consente l'accesso solo alle porte COM 1-4 e assegna la porta USB COM tramite Gestione dispositivi Windows.

1. Premere a lungo il pulsante **Menu** finché sul display non compare **U.S.B.**
2. Rilasciare il pulsante **Menu** e sul display viene visualizzato **C.A.L.** se il blocco CAL è disattivato.
3. Premere brevemente il pulsante **No** più volte finché sul display non compare **P.r.A.t.**
4. Premere il pulsante **Sì** per visualizzare **rESEt** sul display.
5. Premere brevemente il pulsante **No** una volta e sul display viene visualizzato **ASS IG.**
6. Premere rapidamente il pulsante **Sì** per accedere al sottomenu.
7. Premere brevemente il pulsante **No** più volte finché sul display non compare **UPS.**
8. Premere il pulsante **Sì** per confermare.
9. Ripetere i passaggi 1 e 2, quindi premere brevemente il pulsante **No** diverse volte finché sul display non compare **U.S.b.**. È possibile impostare la velocità di trasmissione (**bAUD**) su 4800 (**4800**), la parità (**PAR it**) su 7-Pari (**7-EuE**) e il bit di arresto (**StOP**) su 1 bit (**1 b.it**) nel menu USB (**U.S.b**).
10. Premere il pulsante **Menu** per uscire.

5.2 UPS WorldShip per il collegamento con il PC

Passi

1. Avviare il software UPS WorldShip e andare alla schermata Preferenze di sistema.
2. Fare clic su **Preferenze di sistema** e selezionare **Hardware**; viene visualizzata una finestra denominata Editor delle preferenze di sistema.
3. Selezionare la porta COM corrispondente dall'elenco a discesa Porta bilancia.
NOTA: È possibile controllare la porta COM corretta da Gestione dispositivi Windows senza uscire dal software WorldShip.
4. Selezionare il protocollo NCI 3835 dall'elenco a discesa Tipo di bilancia.
5. Fare clic sul pulsante **Prova bilancia**. Compare una finestra per Prova bilancia attiva.
NOTA: Man mano che la prova procede dall'inizio alla fine, è possibile vedere la barra di avanzamento passare da Elaborazione peso a Peso elaborato.
6. Fare clic sul pulsante **OK** per chiudere la finestra Prova bilancia attiva una volta completata correttamente l'elaborazione del peso.
NOTA: Il peso sulla bilancia e quello nel software UPS WorldShip devono essere identici. In alcuni casi, WorldShip può arrotondare a cifre aggiuntive dal peso visualizzato sul display. Se il peso visualizzato sul display e i pesi WorldShip sono nettamente diversi, controllare che la bilancia e WorldShip utilizzino la stessa unità di misura (kg, lb o oz).
7. Fare clic sul pulsante **Applica** per salvare le selezioni.
8. Fare clic sul pulsante **OK** per chiudere l'**Editor delle preferenze di sistema**: la bilancia Courier 5000 è pronta per elaborare il peso del gruppo di continuità.
NOTA: Il software UPS WorldShip elabora solo il valore numerico del peso della bilancia, non rileva automaticamente l'unità di misura (kg, lb o oz) né la converte da un'unità di misura a un'altra. Accertarsi che sulla bilancia sia selezionata l'unità di misura corretta prima della pesatura.

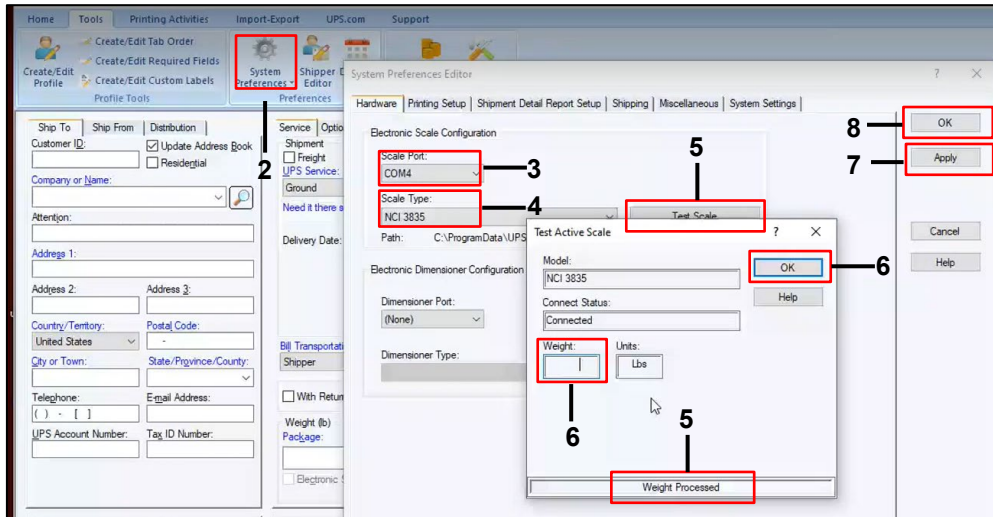

5.3 Protocolli di interfaccia

5.3.1 Protocollo UPS

Protocollo 3835																	
Richiedi peso visualizzato																	
Comando: W <CR>(57h, 0dh)																	
Capacità eccessiva (dati non validi)	<LF>	^	^	^	^	^	^	^	^	<U>	<U>	<CR>	<H1>	<H2>	<ETX>		
sotto capacità (-20d)	<LF>	-	-	-	-	-	-	-	-	<U>	<U>	<CR>	<H1>	<H2>	<ETX>		
in lb/oz/kg/g (dati normali)	<LF>	<p>	<W>	.	<W>	<W>	<W>	<W>	<U>	<U>	<CR>	<H1>	<H2>	<ETX>			
in lb/oz/kg/g	<LF>	<p>	<W>	<W>	.	<W>	<W>	<W>	<U>	<U>	<CR>	<H1>	<H2>	<ETX>			
in lb/oz/kg/g	<LF>	<p>	<W>	<W>	<W>	.	<W>	<W>	<U>	<U>	<CR>	<H1>	<H2>	<ETX>			
in lb/oz/kg/g	<LF>	<p>	<W>	<W>	<W>	.	<W>	<W>	<U>	<U>	<CR>	<H1>	<H2>	<ETX>			
in lb/oz/kg/g	<LF>	<p>	<sp>	<W>	<W>	<W>	<W>	<W>	<U>	<U>	<CR>	<H1>	<H2>	<ETX>			
in lb:oz	<LF>	<p>	<W>		b	<sp>	<W>	<W>	.	<W>	<W>	o	z	<CR>	<H1>	<H2>	<ETX>
in lb:oz	<LF>	<p>	<W>	<W>		b	<sp>	<W>	<W>	.	<W>	o	z	<CR>	<H1>	<H2>	<ETX>
in lb:oz	<LF>	<p>	<sp>	<W>	<W>	<W>		b	<sp>	<W>	<W>	o	z	<CR>	<H1>	<H2>	<ETX>
Errore zero iniziale	<LF>	<H1>	<H2>	<CR>	<ETX>												

Richiedi stato corrente					
Comando: S <CR> (53h, 0dh)					
Risposta	<LF>	<H1>	<H2>	<CR>	<ETX>

Richiedi alla bilancia di azzerare	
Comando: Z <CR> (5ah, 0dh)	
Risposta	La bilancia è azzerata, nessuna risposta dalla bilancia

Comando non riconosciuto			
Comando: altri			
Risposta	<LF>	?	<CR>

Definizione dei simboli e dei bit

Simboli utilizzati	<LF>	avanzamento di riga (0Ah)
	<CR>	ritorno a capo (0Dh)
	<ETX>	fine testo (03h)
	<sp>	spazio (20h)
	<p>	polarità "-" o " (2Dh o 20h)
	<U><U>	unità di misura "lb", "oz", "kg", "g"
	<W><W><W><W><W><W>	dati di peso 6 Byte
<H1><H2>	stato attuale	

Definizione bit <H1 H2>	Bit	Byte 1 (H1)	Byte 2 (H2)
	0	0=stabile 1=non stabile	0=non sottoportata 1=sottoportata

	1	0=non al punto zero 1= al punto zero	0=non sovrapportata 1=sovrapportata
	2	0=RAM ok 1=errore RAM	0=Flash ROM ok 1= Errore Flash ROM
	3	0=eeprom ok 1=errore eeprom	0=regolazione ok 1=errore di regolazione
	4	sempre 1	sempre 1
	5	sempre 1	sempre 1
	6	sempre 0	sempre 0
	7	parità	parità

6. MANUTENZIONE

6.1 Pulizia

Le superfici dell'alloggiamento della bilancia Courier 5000 possono essere pulite con un panno inumidito con un detergente delicato.

ATTENZIONE: SCOLLEGARE L'UNITÀ DALL' ALIMENTAZIONE ELETTRICA PRIMA DELLA PULIZIA.



AVVERTENZA: Rischio di scossa elettrica. Scollegare l'apparecchiatura dall'alimentazione elettrica prima della pulizia.

Assicurarsi che nessun liquido penetri all'interno dello strumento.



Attenzione: non utilizzare solventi, prodotti chimici aggressivi, ammoniaca o detersivi abrasivi.

6.2 Risoluzione dei problemi

Tabella 6-1 Risoluzione dei problemi

SINTOMO	CAUSE PROBABILI	RIMEDIO
Errore EEPROM	Errore checksum EEPROM	Dati EEPROM danneggiati
La bilancia non si accende.	<ol style="list-style-type: none"> 1. Cavo USB non collegato o non collegato correttamente al PC. 2. Cavo di rete non collegato o non correttamente collegato. 3. La presa di alimentazione non fornisce elettricità. 4. Batterie scariche. 5. Altri guasti. 	<ol style="list-style-type: none"> 1. Controllare i collegamenti del cavo USB. Assicurarsi che il cavo USB sia inserito correttamente. 2. Controllare i collegamenti del cavo di rete. Assicurarsi che il cavo di rete sia inserito correttamente nella presa di corrente. 3. Controllare la fonte di alimentazione. 4. Sostituire le batterie. 5. Manutenzione necessaria.
La bilancia non può essere azzerata o non si azzerava all'accensione.	<ol style="list-style-type: none"> 1. I pesi sulla piattaforma superano i limiti consentiti. 2. Il peso non è stabile. 3. La cella di carico è danneggiata. 	<ol style="list-style-type: none"> 1. Rimuovere il peso dalla piattaforma. 2. Attendere che il peso diventi stabile, controllare l'area intorno alla bilancia e il peso sulla bilancia (vibrazioni o movimenti eccessivi) o aumentare il filtraggio. 3. Manutenzione necessaria.
Impossibile visualizzare il peso nell'unità di misura desiderata.	L'unità di misura è disabilitata.	Abilitare l'unità di misura desiderata nel menu unità di misura.
Impossibile modificare le impostazioni del menu.	Il pulsante Menu è stato bloccato.	Abilitare il pulsante Menu nel menu L.O.C.F.
ErrorE 8.1	Lettura del peso sopra il limite di Azzeramento all'accensione.	<ol style="list-style-type: none"> 1. Rimuovere il peso dalla piattaforma. 2. Effettuare una regolazione di taratura della bilancia.
ErrorE 8.2	Lettura del peso sotto il limite di Azzeramento all'accensione.	<ol style="list-style-type: none"> 1. Aggiungere peso alla piattaforma. 2. Regolare nuovamente la bilancia (la regolazione del campo e la regolazione della linearità richiedono masse di regolazione)
ErrorE 8.3	La lettura del peso supera il limite di sovraccarico.	Ridurre il peso sulla bilancia.
ErrorE 8.4	Lettura del peso sotto il limite di Carico inferiore.	<ol style="list-style-type: none"> 1. Aggiungere peso alla piattaforma. 2. Effettuare una regolazione di taratura della bilancia.
ErrorE 8.5	Il valore di tara supera il valore limite massimo	Ripristino del campo di tara
ErrorE 9.5	Dati di regolazione mancanti.	Effettuare una regolazione di taratura della bilancia.
Simbolo della batteria lampeggiante	Batteria scarica	Sostituire la batteria.
ERR E	Regolazione non riuscita	Utilizzare una massa corretta per la regolazione di taratura.
Lo.bat	Batteria scarica	Sostituire la batteria.

6.3 Informazioni di assistenza

Se la sezione relativa alla risoluzione dei problemi non risolve il problema, è possibile contattare un tecnico dell'assistenza OHAUS autorizzato. Per assistenza negli Stati Uniti e Canada, chiamare il numero verde 1-800-526-0659 tra le 8:00 e le 17:00 (EST). Personale specializzato addetto alla manutenzione di OHAUS sarà a vostra disposizione per assistervi. Al di fuori degli Stati Uniti, visitate il nostro sito web www.ohaus.com per trovare la sede OHAUS più vicina a voi.

7. ACCESSORIO

Kit colonna remota

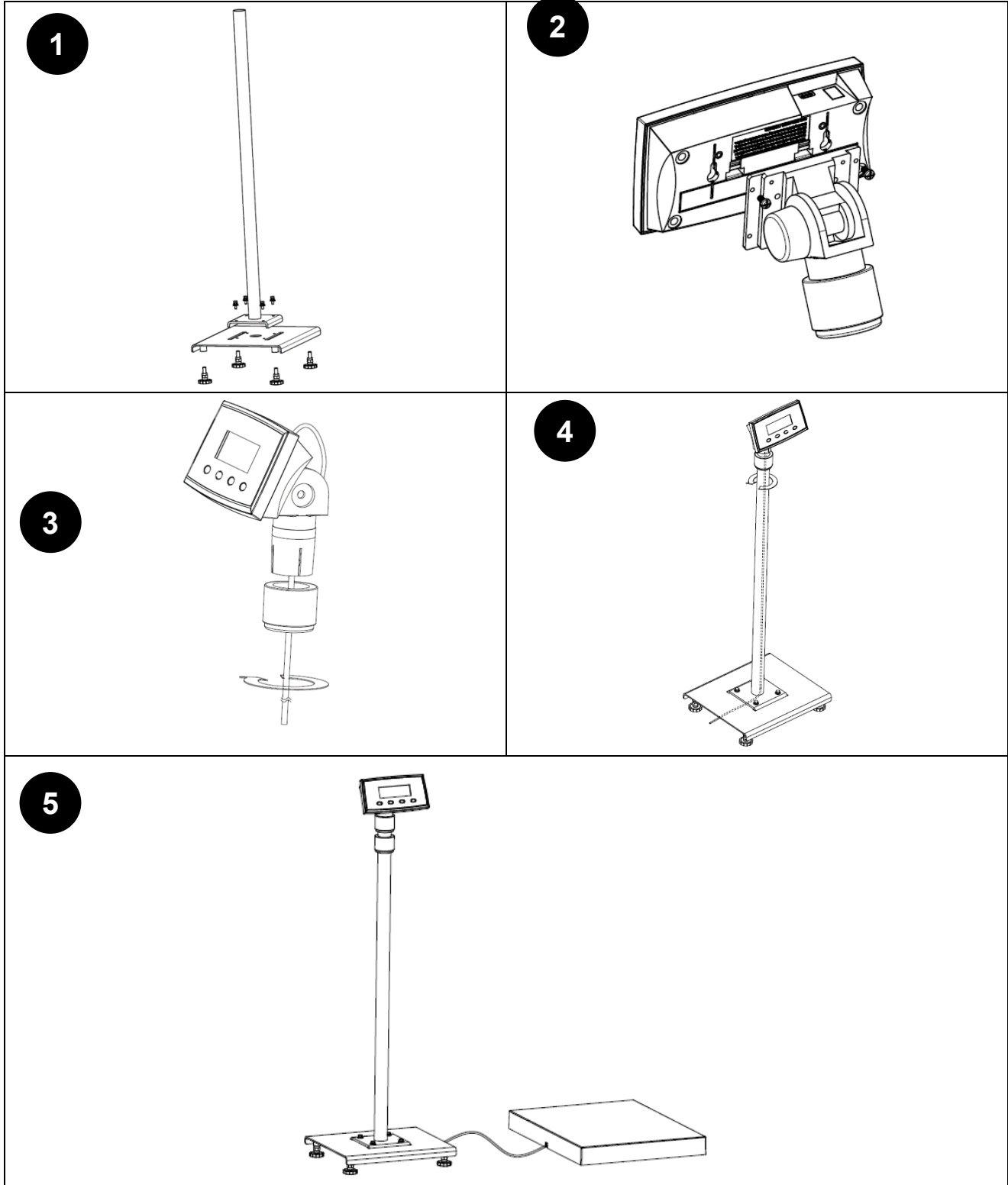

8. DATI TECNICI

8.1 Specifiche

Valori nominali dell'apparecchiatura:

Solo per uso interno

Altitudine: 2.000 m/6.562 piedi
 Temperatura di funzionamento: Da -10 °C a 40 °C (da 14 °F a 104 °F)

Umidità: Massima umidità relativa 80% per temperature fino a 31 °C (87,8 °F), riduzione lineare fino al 50% a 40 °C (104 °F).

Alimentazione elettrica: 5 V CC, 1 A. (Da utilizzare con un'alimentazione certificata o approvata, che deve avere un'uscita SELV e un consumo energetico limitato).
 o 3 batterie AA (LR6).

Fluttuazioni di tensione: Fluttuazioni di tensione dell'alimentazione fino a ±10% della tensione nominale.

Categoria di sovratensione (categoria di installazione): II

Grado di inquinamento: 2

Tabella 8-1 Specifiche dei modelli

Modello	i-C52M6R	i-C52M15R	i-C52M30R	i-C52M50R	i-C52M50L	i-C52M100L	i-C52M200L	i-C52M200X
Portata × risoluzione	6 kg x 0,002 kg 6.000 g x 2 g 12 lb x 0,005 lb 192 oz x 0,1 oz 12 lb x 0,1 oz	15 kg x 0,005 kg 15,000 g x 5 g 30 lb x 0,01 lb 480 oz x 0,2 oz 30 lb x 0,2 oz	30 kg x 0,01 kg 30.000 g x 10 g 60 lb x 0,02 lb 960 oz x 0,5 oz 60 lb x 0,5 oz	50 kg x 0,02 kg 50.000 g x 20 g 100 lb x 0,05 lb 1.600 oz x 1 oz 100 lb x 1 oz	50 kg x 0,02 kg 50.000 g x 20 g 100 lb x 0,05 lb 1.600 oz x 1 oz 100 lb x 1 oz	100 kg x 0,05 kg 200 lb x 0,1 lb 3.200 oz x 2 oz 200 lb x 2 oz	200 kg x 0,1 kg 400 lb x 0,2 lb 6.400 oz x 5 oz 400 lb x 5 oz	200 kg x 0,1 kg 400 lb x 0,2 lb 6.400 oz x 5 oz 400 lb x 5 oz
Massima risoluzione del display	1:3.000	1:3.000	1:3.000	1:2.500	1:2.500	1:2.000	1:2.000	1:2.000
Unità di misura	kg, g, lb, oz, lb:oz (kg, lb, oz, lb:oz per modelli superiori a 100 kg)							
Modalità applicative	Pesatura, avviso peso, pesata dinamica/blocco display, totalizzazione							
Gamma di temperatura di funzionamento	Da -10 °C a 40 °C/da 14 °F a 104 °F							
Tastiera	4 tasti meccanici							
Display	Display LCD da 28 mm/1,1" con retroilluminazione bianca							
Tempo di stabilizzazione	1 secondo							
Controllo azzeramento automatico	off,0,5d,1d o 3d							
Campo di zero	2% o 100% della portata							
Alimentazione elettrica	Batteria a secco: 3 batterie AA (LR6) (non incluse) o adattatore di alimentazione elettrica: 100-240 V CA - 0,5 A 50/60 Hz; uscita alimentazione: cavo da 5,0 V CC 1,0 A o USB (collegamento USB al PC)							
Autonomia batteria	100 ore di uso continuo con retroilluminazione disattivata							
Struttura	Alloggiamento indicatore in plastica ABS; base in acciaio verniciato con piattaforma in acciaio inossidabile, piedini in gomma (regolabili nei modelli L e X)							
Lunghezza del cavo	2m/6,6ft							
Protezione di sicurezza da sovraccarico	150% della portata							
Dimensioni piattaforma (L x L x A)	329 x 319 x 43,5mm/ 13,0 x 12,6 x 1,7"			520 x 400 x 52,9 mm/ 20,5 x 15,7 x 2,1"			900 x 600 x 50,9 mm / 35,4 x 23,6 x 2,0"	
Peso netto	4,1 kg/9,0 lb			8,5 kg/18,7 lb			17,4 kg/38,4 lb	
Peso di spedizione	4,8 kg/10,6 lb			9,5 kg/21 lb			19,2 kg/42,3 lb	
Dimensioni dell'imballo	395 x 385 x 155 mm/ 15,6 x 15,2 x 6,1"			600 x 485 x 100 mm/ 23,6 x 19,1 x 3,9"			985 x 680 x 105 mm/ 38,8 x 26,8 x 4,1"	

8.2 Disegni e dimensioni

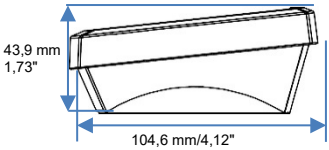
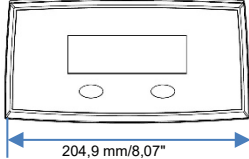
Dimensioni del terminale - Tutti i modelli	
 <p>43,9 mm 1,73"</p> <p>104,6 mm/4,12"</p>	 <p>204,9 mm/8,07"</p>

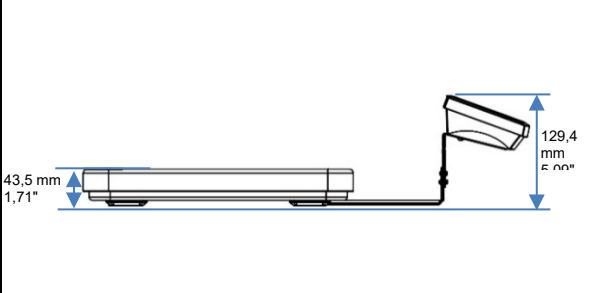
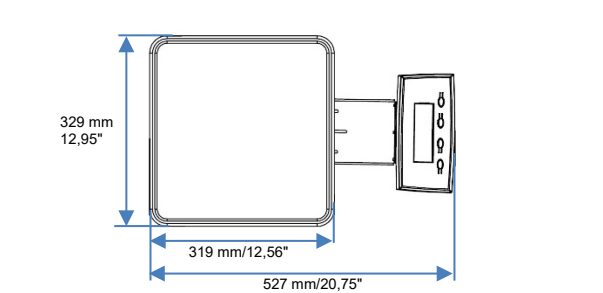
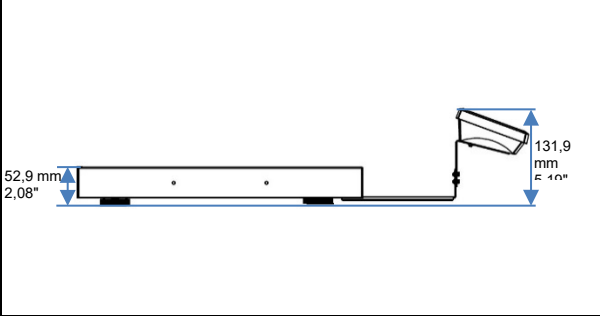
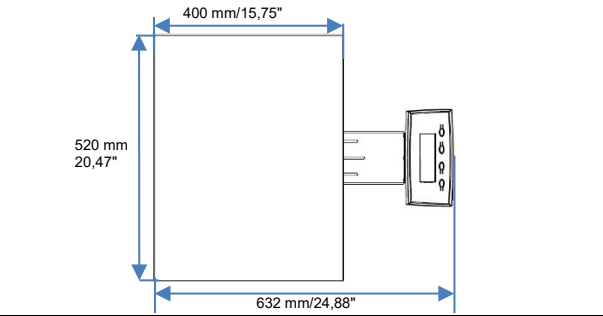
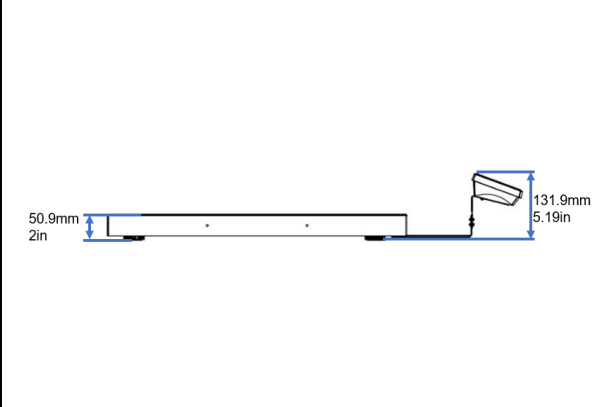
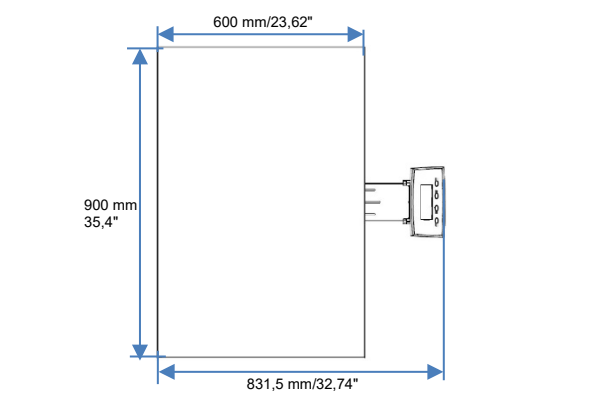
Nome	Dimensioni bilancia (mm/pollici)	
i-C52MxR	 <p>43,5 mm 1,71"</p> <p>129,4 mm 5,10"</p>	 <p>329 mm 12,95"</p> <p>319 mm/12,56"</p> <p>527 mm/20,75"</p>
i-C52MxL	 <p>52,9 mm 2,08"</p> <p>131,9 mm 5,19"</p>	 <p>400 mm/15,75"</p> <p>520 mm 20,47"</p> <p>632 mm/24,88"</p>
i-C52MxX	 <p>50,9mm 2in</p> <p>131,9mm 5,19in</p>	 <p>600 mm/23,62"</p> <p>900 mm 35,4"</p> <p>831,5 mm/32,74"</p>



8.3 Tabella dei valori del GEO Code

TABELLA 8-2 GEO Code

		Elevation in meters										
		0	325	650	975	1300	1625	1950	2275	2600	2925	3250
		325	650	975	1300	1625	1950	2275	2600	2925	3250	3575
		Elevation in feet										
		0	1060	2130	3200	4260	5330	6400	7460	8530	9600	10660
		1060	2130	3200	4260	5330	6400	7460	8530	9600	10660	11730
Latitude		GEO value										
0°00'	5°46'	5	4	4	3	3	2	2	1	1	0	0
5°46'	9°52'	5	5	4	4	3	3	2	2	1	1	0
9°52'	12°44'	6	5	5	4	4	3	3	2	2	1	1
12°44'	15°06'	6	6	5	5	4	4	3	3	2	2	1
15°06'	17°10'	7	6	6	5	5	4	4	3	3	2	2
17°10'	19°02'	7	7	6	6	5	5	4	4	3	3	2
19°02'	20°45'	8	7	7	6	6	5	5	4	4	3	3
20°45'	22°22'	8	8	7	7	6	6	5	5	4	4	3
22°22'	23°54'	9	8	8	7	7	6	6	5	5	4	4
23°54'	25°21'	9	9	8	8	7	7	6	6	5	5	4
25°21'	26°45'	10	9	9	8	8	7	7	6	6	5	5
26°45'	28°06'	10	10	9	9	8	8	7	7	6	6	5
28°06'	29°25'	11	10	10	9	9	8	8	7	7	6	6
29°25'	30°41'	11	11	10	10	9	9	8	8	7	7	6
30°41'	31°56'	12	11	11	10	10	9	9	8	8	7	7
31°56'	33°09'	12	12	11	11	10	10	9	9	8	8	7
33°09'	34°21'	13	12	12	11	11	10	10	9	9	8	8
34°21'	35°31'	13	13	12	12	11	11	10	10	9	9	8
35°31'	36°41'	14	13	13	12	12	11	11	10	10	9	9
36°41'	37°50'	14	14	13	13	12	12	11	11	10	10	9
37°50'	38°58'	15	14	14	13	13	12	12	11	11	10	10
38°58'	40°05'	15	15	14	14	13	13	12	12	11	11	10
40°05'	41°12'	16	15	15	14	14	13	13	12	12	11	11
41°12'	42°19'	16	16	15	15	14	14	13	13	12	12	11
42°19'	43°26'	17	16	16	15	15	14	14	13	13	12	12
43°26'	44°32'	17	17	16	16	15	15	14	14	13	13	12
44°32'	45°38'	18	17	17	16	16	15	15	14	14	13	13
45°38'	46°45'	18	18	17	17	16	16	15	15	14	14	13
46°45'	47°51'	19	18	18	17	17	16	16	15	15	14	14
47°51'	48°58'	19	19	18	18	17	17	16	16	15	15	14
48°58'	50°06'	20	19	19	18	18	17	17	16	16	15	15
50°06'	51°13'	20	20	19	19	18	18	17	17	16	16	15
51°13'	52°22'	21	20	20	19	19	18	18	17	17	16	16
52°22'	53°31'	21	21	20	20	19	19	18	18	17	17	16
53°31'	54°41'	22	21	21	20	20	19	19	18	18	17	17
54°41'	55°52'	22	22	21	21	20	20	19	19	18	18	17
55°52'	57°04'	23	22	22	21	21	20	20	19	19	18	18
57°04'	58°17'	23	23	22	22	21	21	20	20	19	19	18
58°17'	59°32'	24	23	23	22	22	21	21	20	20	19	19
59°32'	60°49'	24	24	23	23	22	22	21	21	20	20	19
60°49'	62°90'	25	24	24	23	23	22	22	21	21	20	20
62°90'	63°30'	25	25	24	24	23	23	22	22	21	21	20
63°30'	64°55'	26	25	25	24	24	23	23	22	22	21	21
64°55'	66°24'	26	26	25	25	24	24	23	23	22	22	21
66°24'	67°57'	27	26	26	25	25	24	24	23	23	22	22
67°57'	69°35'	27	27	26	26	25	25	24	24	23	23	22
69°35'	71°21'	28	27	27	26	26	25	25	24	24	23	23
71°21'	73°16'	28	28	27	27	26	26	25	25	24	24	23
73°16'	75°24'	29	28	28	27	27	26	26	25	25	24	24
75°24'	77°52'	29	29	28	28	27	27	26	26	25	25	24
77°52'	80°56'	30	29	29	28	28	27	27	26	26	25	25
80°56'	85°45'	30	30	29	29	28	28	27	27	26	26	25
85°45'	90°00'	31	30	30	29	29	28	28	27	27	26	26

9. CONFORMITÀ

La conformità ai seguenti standard è indicata dal marchio corrispondente sul prodotto.

Marchio	Standard
	Questo prodotto è conforme agli standard armonizzati applicabili delle Direttive UE 2011/65/UE (RoHS), 2014/30/UE (EMC) e 2014/35/UE (LVD). La Dichiarazione di conformità completa è disponibile online all'indirizzo www.ohaus.com/ce .
	Questo prodotto è conforme alla Direttiva UE 2012/19/UE (RAEE) e 2006/66/CE (Batterie). Smaltire questo prodotto in conformità alle normative locali, presso il punto di raccolta specificato per le apparecchiature elettriche ed elettroniche. Per le istruzioni di smaltimento in Europa, consultare il sito www.ohaus.com/weee .
	EN 61326-1

Dichiarazione di conformità ISED Canada:

CAN ICES-003(A)/NMB-003(A)

Registrazione ISO 9001

Il sistema di gestione che regola la produzione di questo prodotto è certificato ISO 9001.

Dichiarazione di conformità del fornitore FCC

Radiatore non intenzionale secondo 47CFR Parte B
Denominazione commerciale: OHAUS CORPORATION
Modello o identificativo del gruppo: i-C52Mxxxx

Parte che rilascia la Dichiarazione di conformità del fornitore:

Ohaus Instruments (Changzhou) Co.,
Building C, No. 6 Zhengqiang Road, Xuejia Town, Xinbei District, Changzhou
Jiangsu 213022
Cina
Telefono: +86 519 85287270

Titolare del trattamento - Informazioni di contatto per gli Stati Uniti:

Ohaus Corporation
8 Campus Drive, Suite 105
Parsippany, NJ 07054
Stati Uniti
Telefono: +1 973 377 9000
Web: www.ohaus.com

Dichiarazione di conformità FCC:

Nota: Questa strumentazione è stata testata e rispetta i limiti per gli strumenti digitali di Classe A, in base alla parte 15 delle Norme FCC. Questi limiti sono stati stabiliti al fine di fornire una protezione adeguata contro le interferenze dannose che possono essere generate quando l'apparecchiatura viene utilizzata in un ambiente commerciale. Questa apparecchiatura genera, utilizza e può irradiare energia a radiofrequenza e, se non installata e utilizzata in conformità al manuale di istruzioni, può causare interferenze dannose alle comunicazioni radio. Il funzionamento di questa apparecchiatura in un'area residenziale può causare interferenze dannose, in tal caso l'utente dovrà correggere l'interferenza a proprie spese. Cambiamenti o modifiche non espressamente approvati dalla parte responsabile della conformità possono invalidare l'autorizzazione dell'utente a utilizzare l'apparecchiatura.

10. APPENDICI

10.1 Uscita continua standard MT

Un carattere di checksum può essere abilitato o disabilitato con output continuo. I dati sono costituiti da 17 o 18 byte, come mostrato nell'uscita continua standard.

I dati di peso e le cifre relative alla tara non rilevanti vengono trasmessi come spazi. La modalità di uscita continua garantisce la compatibilità con i prodotti OHAUS che richiedono dati di pesatura in tempo reale. l'uscita continua standard.

Tabella 10-1 mostra il formato per l'uscita continua standard.

Tabella 10-1: Formato uscita continua standard

	Stato ²				Peso indicato ³					Peso della tara ⁴								
Carattere	1	2	3	4	5	6	7	8	9	10	11	12	13	14	15	16	17	18
Dati	STX ¹	SB-A	SB-B	SB-C	MSD	-	-	-	-	LSD	MSD	-	-	-	-	LSD	CR ⁵	CHK ⁶

Note formato uscita continua:

1. Carattere ASCII di inizio testo (02 hex), trasmesso sempre.
2. Byte di stato A, B e C. Fare riferimento alla Tabella 10-2, Tabella 10-3 e Tabella 10-4 per i dettagli sulla struttura.
3. Peso visualizzato. Peso lordo o peso netto. Sei cifre, nessuna virgola decimale o segno. Gli zeri iniziali insignificanti vengono sostituiti da spazi.
4. Peso della tara. Sei cifre per i dati di tara. Nessuna virgola decimale nel campo.
5. Ritorno a capo carattere ASCII <CR> (0D hex).
6. Checksum, trasmesso solo se abilitato nella configurazione. Il checksum viene utilizzato per rilevare errori nella trasmissione dei dati. Il checksum è definito come il complemento di due dei sette bit di ordine inferiore della somma binaria di tutti i caratteri che precedono il carattere checksum, compresi i caratteri <STX> e <CR>.

La Tabella 10-2, la Tabella 10-3 e la Tabella 10-4 descrivono in dettaglio i byte di stato per l'uscita continua standard.

Tabella 10-2: Byte di stato A, definizioni di bit

Bit 2, 1 e 0			
2	1	0	Posizione della virgola decimale
0	0	0	XXXXXX00
0	0	1	XXXXXX0
0	1	0	XXXXXX
0	1	1	XXXXX,X
1	0	0	XXXX,XX
1	0	1	XXX,XXX
1	1	0	XX,XXXX
1	1	1	X,XXXXX
Bit 4 e 3			
4		3	Codice build
0		1	X1
1		0	X2
1		1	X5
Bit 5			Sempre = 1
Bit 6			Sempre = 0

Tabella 10-3: Byte di stato B, definizioni di bit

Bit di stato	Funzione
Bit 0	Lordo = 0, Netto = 1
Bit 1	Segno, positivo = 0, negativo = 1
Bit 2	Fuori intervallo = 1 (superiore alla portata o sotto zero)
Bit 3	In Movimento = 1, Stabile = 0
Bit 4	lb = 0, kg = 1 (vedere anche Byte di stato C, bit 0, 1, 2)
Bit 5	Sempre = 1
Bit 6	Zero non acquisito dopo l'accensione = 1

Tabella 10-4: Byte di stato C, definizioni di bit

Bit 2, 1 e 0			Descrizione peso
2	1	0	
0	0	0	lb o kg, selezionati dal byte di stato B, bit 4
0	0	1	grammi (g)
0	1	1	once (oz)
1	0	0	non utilizzato
1	0	1	non utilizzato
1	1	1	tonnellate (ton)
1	1	1	nessuna unità
Bit 3			Richiedi stampa = 1
Bit 4			Espandi dati x 10 = 1, Normale = 0
Bit 5			Sempre = 1
Bit 6			Sempre = 0

10.2 Comandi OHAUS

I comandi elencati nella seguente tabella verranno confermati tramite la bilancia.

La bilancia restituisce "ES" per i comandi non validi.

Aggiungere `\r\n` dopo ogni comando da inviare (`\r` si riferisce a `\return`; `\n` si riferisce a `\newline`)

Comandi OHAUS

Comando	Funzione
P	Stampare il peso visualizzato (stabile o instabile).
IP	Stampare immediatamente il peso visualizzato (stabile o instabile).
CP	Stampare continuamente il peso.
SP	Stampare il peso quando è stabile.
Z	Stessa funzione del tasto Zero.
T	Stessa funzione del tasto Tare.
TA	Impostazione/richiesta del valore di tara. <ul style="list-style-type: none"> Impostare: <i>unità di misura del valore di tara TA</i> Esempio: TA 5 kg Richiedere: TA
U	Impostare/richiedere l'unità di misura della visualizzazione corrente. <ul style="list-style-type: none"> Impostare: <i>U unità ID</i> Esempio: U 1 Consultare la seguente tabella 10-5 per l'ID di ciascuna unità. Richiedere: U
M	Impostare/richiedere la modalità di applicazione corrente. <ul style="list-style-type: none"> Impostare: <i>M ID applicazione</i> Esempio: M 0 Consultare la seguente tabella 10-6 per l'ID di ciascuna applicazione. Richiedere: M
H x "testo"	Inserire la stringa di output di stampa, x = numero della stringa (1-5), "testo" = testo della stringa fino a 40 caratteri alfanumerici.
F x "testo"	Inserire il contenuto della stringa del piè di pagina x = numero della stringa (1-2), "testo" = testo della stringa fino a 40 caratteri alfanumerici.

NOTA:

- il contenuto in corsivo di ogni comando deve essere compilato con il valore effettivo.
- Lo spazio in ogni comando è necessario. Prestare attenzione durante l'immissione dei comandi.

Tabella 10-5 ID Unità di misura applicazione

ID unità di misura	Nome unità di misura	Abbreviazione
0	Grammo	g
1	Chilogrammo	kg
7	Libbra	lb
8	Oncia	oz
20	Libbra:Oncia	lb:oz

Tabella 10-6 ID

ID Applicazione	Nome unità di misura
0	Pesatura
4	Dinamico/Blocco display
6	Totalizzazione
18	Avviso peso

10.3 Stampa OH-continuous

- Formato 1: Per il tabulato che include la modalità di stampa continua e a intervalli dell'applicazione Avviso peso

Campo	Peso (allineato a destra)	Spazio	Unità di misura (allineato a destra)	Spazio	Stabilità (?)
Lunghezza	11	1	5	1	1
Campo	Spazio	T/N/G/PT (allineato a destra)	Spazio	Stato applicazione (allineato a destra)	Term.
Lunghezza	1	2	1	6	2

Nota: lo stato dell'applicazione è fissato a 6-11 caratteri. Lo stato stampato sarà "Sotto", "Accettato", "Sopra LMTx" per Avviso peso. In modalità Avviso, lo stato "Sopra" verrà stampato come 6 + 1 spazio + 4 caratteri. Ad esempio "Sopra LMT1". Se lo stato non è definito, vengono stampati 6 spazi.

- Formato 2: Per risultati di tabulato di applicazioni non relative ad avvisi sul peso

Campo	Peso (allineato a destra)	Spazio	Unità di misura (allineato a destra)	Spazio	Stabilità (?)	Spazio	T/N/G/PT (allineato a destra)	Term
Lunghezza	11	1	5	1	1	1	2	2

NOTA: Anche per l'applicazione Avviso peso, solo il tabulato dei risultati (include la stampa intermittente/continua) segue il formato 1, tutti gli altri tabulati (tara, rete, ecc.) seguono il formato 2.

GARANZIA LIMITATA

I prodotti OHAUS sono garantiti contro difetti nei materiali e nella lavorazione dalla data di consegna fino alla durata del periodo di garanzia. Durante il periodo di garanzia, OHAUS riparerà o, a sua discrezione, sostituirà gratuitamente qualsiasi componente che si dimostra difettoso, a condizione che il prodotto venga restituito, franco carico prepagato, a OHAUS. La presente garanzia non si applica se il prodotto è stato danneggiato da un incidente o da uso improprio, esposto a materiali radioattivi o corrosivi, ha materiale estraneo che è penetrato all'interno del prodotto, o come risultato di servizio o modifica da personale non autorizzato da OHAUS. In alternativa ad una scheda di registrazione della garanzia correttamente restituita, il periodo di garanzia decorrerà dalla data di spedizione al rivenditore autorizzato. Nessun'altra garanzia espressa o implicita è fornita da OHAUS Corporation. OHAUS Corporation non fornisce altre garanzie esplicite o implicite. OHAUS Corporation declina ogni responsabilità per danni indiretti.

Poiché la legislazione sulla garanzia differisce da stato a stato e da paese a paese, contattare OHAUS o il proprio rivenditore OHAUS locale per ulteriori dettagli



Ohaus Corporation
8 Campus Drive
Suite 105
Parsippany, NJ 07054 USA
Tel: +1 973 377 9000
Fax: +1 973 944 7177

With offices worldwide / Con oficinas en todo el mundo / Avec des bureaux partout dans le monde / Mit Büros weltweit / Con uffici in tutto il mondo
www.ohaus.com



P/N 30745997 E © 2024 Ohaus Corporation, all rights reserved / todos los derechos reservados / tous droits réservés / alle Rechte vorbehalten / tutti i diritti riservati